

L'URSS piégée

La poursuite des combats au Yémen du Sud entre frères ennemis se réclamant également du marxisme-léninisme illustre le véritable casse-tête auquel se heurte l'Union soviétique dans l'ancienne colonie britannique.

Le tribalisme, n'en déplaise à Marx, Engels et Lénine, ne se dissout pas forcément dans le socialisme. C'est bien pourquoi toute la vie politique du Yémen du Sud se résume depuis 1967 à une lutte féroce pour le pouvoir entre tenants de la même idéologie.

Le tribalisme, n'en déplaise à Marx, Engels et Lénine, ne se dissout pas forcément dans le socialisme. C'est bien pourquoi toute la vie politique du Yémen du Sud se résume depuis 1967 à une lutte féroce pour le pouvoir entre tenants de la même idéologie.

POUR LA PREMIÈRE FOIS DEPUIS 1979

Le pétrole est vendu à moins de 20 dollars le baril

Les marchés internationaux du pétrole ont été saisis, le lundi 20 janvier, par un vent de panique, qui a fait tomber les cours en dessous de 20 dollars par baril, pour la première fois depuis 1979.

Conséquence directe de la partie de bras de fer engagée depuis le début décembre entre l'OPEP et les autres producteurs de pétrole — ses concurrents — la glissade accélérée des cours de brut, attendue depuis des semaines, s'est apparemment amorcée lundi 20 janvier sur tous les marchés internationaux.

Les cours avaient déjà connu un bref accès de faiblesse au lendemain de la conférence de l'OPEP à Genève, le 9 décembre, à l'issue de laquelle les seize pays membres avaient annoncé qu'ils renouaient désormais à limiter leur production pour défendre les prix et entendait se battre pour défendre une « juste part du marché ».

enclenché sur les marchés à terme de New-York et de Londres. Cette baisse des prix, pour brutale qu'elle soit, ne constitue pas une surprise. C'était à prévoir, assure un expert proche de l'OPEP.

VÉRONIQUE MAURUS. (Lire la suite page 53.)

APRÈS UN RAPPEL POUR 1985

Les salaires des fonctionnaires seront revus après les élections

M. Le Garrec, secrétaire d'Etat à la fonction publique, a annoncé, ce mardi 21 janvier, l'attribution à tous les fonctionnaires de deux points indiciaires au 1<sup>er</sup> janvier 1985, ce « rattrapage » se traduisant par un rappel de 500 F en net sur les traitements de février.

Engagé depuis la sortie du blocage des salaires à la fin de 1982 dans une politique de désindexation des salaires sur les prix, couronnée de succès, le gouvernement est confronté chaque année au même dilemme dans la fonction publique. Il doit préserver le pouvoir d'achat de ses fonctionnaires, qui constituent majoritairement une catégorie sociale votant à gauche, sans avoir l'air de revenir lors de l'application de la clause de sauvegarde sur le principe de la désindexation.

La formule de l'attribution de points indiciaires permet un rattrapage quasi intégral en masse et une progression « différenciée » selon les niveaux des traitements qui avantage les bas salaires. Même si la clause de sauvegarde est par nature antinomie avec une complète désindexation des salaires sur les prix.

M. Fabius va donc marquer un point chez les fonctionnaires, mais il n'est pas décidé à pousser son avantage en engageant les négociations pour 1986 avant les élections législatives. Raison avancée (mais sujette à caution) : la CDT et la FEN, signataires en 1985, sur des « exigences nouvelles » qui risquent d'aboutir à un certain laxisme salarial.

M. Fabius laisse au futur gouvernement une bien faible marge de manœuvre... M. N. (Lire nos informations page 36.)

**Rhône-Alpes avant les législatives**  
Une région tentée par le conservatisme.  
PAGES 10 et 11

**Reprise des combats en Ouganda**  
Un mois après l'accord de paix...  
PAGE 6

**Rallye impossible ?**  
La polémique autour de l'accident d'hélicoptère met en cause l'organisation du Paris-Dakar.  
PAGE 15

**Les élections au Portugal**  
Quatre candidats briguent la présidence.  
PAGE 4

**La tension à Haïti**  
La grogne a gagné tous les secteurs.  
PAGE 6

**Le Monde SCIENCES**  
— Approche d'une planète géante : Uranus.  
— Mammifères du Crétacé.  
Pages 21 et 22

Débats : Entreprise (2) • Etranger (3 à 7) • Politique (8 à 12) • Société (13 et 14) • Culture (17 et 18) • Communication (20) • Économie (32 à 34) • Programmes des spectacles (18 et 19) • Radio-télévision (19) • Informations services : Météorologie, Mots croisés, Loto (16) • Carnet (15) • Annonces classées (24 à 31)

Le programme de M. Berlusconi



M. Berlusconi a présenté, lundi 20 janvier à Paris, les programmes de la « 5 » : essentiellement des films, des feuilletons américains et des jeux à l'italienne. (Lire nos informations page 20.)

M. Berlusconi a présenté, lundi 20 janvier à Paris, les programmes de la « 5 » : essentiellement des films, des feuilletons américains et des jeux à l'italienne. (Lire nos informations page 36.)

LE PLAN SOVIÉTIQUE DE DÉSARMEMENT

Les idées dérangeantes de M. Gorbatchev

par MICHEL TATU

Les Américains sont maintenant fixés : le plan de désarmement présenté par Mikhaïl Gorbatchev, le 15 janvier, n'est pas seulement pour eux une surprise (le jour même où la note du numéro un soviétique arrivait à Washington, un fonctionnaire de la Maison Blanche expliquait aux journalistes qu'il ne fallait rien attendre de nouveau en provenance de Moscou avant le congrès du parti soviétique le mois prochain) ; il leur pose, ainsi qu'à leurs alliés, de redoutables problèmes.

faut bien admettre que cette propagande est plus redoutable quand elle s'appuie sur des gestes spectaculaires et nouveaux, plus encore lorsqu'elle s'empare des arguments les plus percutants avancés dans le même registre par l'autre partie pour le retourner contre elle. Or, c'est ce que vient de faire M. Gorbatchev en reprenant à son compte deux slogans de M. Reagan : la libération de l'humanité du péril nucléaire et l'option zéro sur les armements nucléaires en Europe.

A propos du premier slogan, la manœuvre est efficace. En lançant, en mars 1983, son Initiative de défense stratégique, le président Reagan s'adressait à tous les mouvements antinucléaires américains, aux auteurs de livres catastrophes et autres évocateurs de l'« hiver nucléaire » pour leur dire : « Editions une défense solide, et ces armes que vous redoutez tant deviendront obsolètes, au point que les Soviétiques y renonceraient d'eux-mêmes. »

d'un revers de la main, comme l'avaient été les plans de « désarmement général et complet » de Khrouchchev dans les années 60. Au point que des responsables américains, cités par notre confrère Leslie Gelb du New York Times, admettent en privé qu'ils se trouvent maintenant devant « des choix difficiles que nous ne souhaitons pas faire jusqu'à présent ». En particulier devant la question de savoir ce que deviendrait la sécurité de l'Occident s'il fallait renoncer à équilibrer par la dissuasion nucléaire la supériorité aussi importante qu'inévitable dont dispose l'armée rouge en Europe en matière d'effectifs et d'armements classiques.

Le droit de comprendre Le droit international face à l'impératif de développement.

L'action des États du Tiers Monde, des pays développés, des organisations internationales et des sociétés multinationales.

PRECIS DALLOZ

Point de vue

Les promesses coûteuses et démodées de l'opposition

par HENRI EMMANUELLI (\*)

Une fois écartées les grandes pétitions de principe dont chacun sait qu'elles ne coûtent rien, surtout lorsqu'elles appartiennent au siècle, passé plutôt qu'au nôtre, force est de se rendre à l'évidence : les promesses de l'opposition ne sont pas financées ! On rase gratis ! Pas tout le monde, il est vrai, et pas n'importe qui : les plus favorisées d'abord ! Avec, en perspective lointaine, non pas comme on voudrait nous le faire croire — l'espoir tellement suranné qu'on le croyait défait — que la prospérité des riches finira bien par faire celle des autres, mais davantage d'inflation et de...

chômage ! Avec aussi, en prime, beaucoup de reniements d'un passé pourtant proche, une accumulation de contre-vérités sur la situation présente, et une somme de contradictions.

géments fiscaux : suppression de l'impôt sur les grandes fortunes, abaissement des plus hautes tranches de l'impôt sur le revenu, avoir fiscal à 100 %, création d'un avantage fiscal pour les couples mariés, abaissement des cotisations des entreprises pour les allocations familiales, réforme de la taxe professionnelle, etc. Au bout de cinq ans, ces réformes coûtent plus de 260 milliards par an.

Face à ces masses budgétaires importantes, on ne trouve rien... ou, pour être plus précis, on ne trouve que des « il n'y aura qu'... ». Il n'y aura qu'à faire des économies ! Lesquelles ? On ne sait ! Le luxe des détails, lorsqu'il s'agit de promesses, contraste durement avec la vacuité des propositions de financement.

(Lire la suite page 9.)

quoi faire  
LES A L'HOTEL DE VILLE  
culture européenne  
LES DATES DU BACCALAURÉAT  
TUURE RAPIDE  
Février 1986  
Pour vous anglais c'est de  
ebreu ? Alors.  
RLITZ  
3 711 34





EUROPE

Portugal

Quatre candidats, dont une femme briguent la succession du président Eanes

De notre correspondant

Lisbonne. - Les affiches des élections législatives d'octobre et des élections locales de décembre sont...

M. Salgado Zenha, ancien numéro deux du PS, formon qu'il a abandonné pour participer à la course avec le soutien explicite du général Eanes...

Enfin, M. Lurdes Pinta Silgo a choisi une pose inspirant sympathie et chaleur, mêlée cependant d'une certaine détermination...

Une autre personnalité politique avait présenté sa candidature. Il s'agit de M. Angelo Beloso, membre du comité central du PCP...

L'argent n'a sans doute pas manqué aux organisateurs de la campagne de M. Do Amaral, qui se déroule sous le signe de la fête...

D'une façon moins spectaculaire, M. Pinta Silgo réussit, elle aussi, à attirer les foules. Son discours simple, direct, précisant une nouvelle façon de faire de la politique, est visiblement bien reçu...

de ne pas suivre les consignes données par les états-majors. Accusée de « tiers-mondisme » et de « nativité », elle a, à en croire les sondages...

La cote de M. Soares augmente

Son adversaire direct, M. Zenha, même en revanche une campagne discrète. M. Manuela Eanes lui a certes apporté tout son appui...

Intérogé récemment sur la position de son parti au cas où MM. Soares et Amaral accéderaient au second tour...

JOSÉ REBELO.

Danemark

Le gouvernement risque d'être mis en minorité au Parlement par les adversaires du projet de réforme de la CEE

De notre correspondante

Copenhague. - Les dirigeants sociaux-démocrates danois se sont réunis à huis clos, lundi 20 janvier...

Ils ont décidé qu'à l'issue des débats (que la Chambre unique, le Folketing, consacre à partir de ce 21 janvier à ce sujet) ils diront non à ce texte...

Face à cette situation, le premier ministre a confirmé lundi soir que, même s'il pouvait bénéficier d'une minorité majoritaire dans l'Assemblée...

augmenter progressivement. Pour convaincre les indécis de gauche, le leader socialiste invoque son passé antifasciste...

Interrogé récemment sur la position de son parti au cas où MM. Soares et Amaral accéderaient au second tour...

JOSÉ REBELO.

RFA

L'AFFAIRE DU LYCÉE DE BONN

De Clochemerle à l'incident diplomatique

De notre correspondant

Bonn. - Les autorités du Land de Rhénanie du Nord-Westphalie sont à la recherche d'une solution pour permettre le maintien de l'un des deux lycées bilingues de Bonn...

Les lycées intégrés

La querelle, qui a mobilisé les milieux francophones et francophiles de Bonn, appuyés par l'ambassadeur de France...

A un an des élections législatives, M. Rau se serait bien passé de cette « publicité ». Ce n'est pas...

tous les jours que les délibérations du conseil municipal de Bonn, d'où tout est parti, sont évoquées à l'Assemblée nationale française...

Münster. Et des rumeurs - démenties par le ministère de l'éducation du Land - ne disent-elles pas qu'à Duren aussi...

Le gouvernement socialiste, à Paris, s'écroule à son tour. Les chiffres sont clairs : 3 % seulement d'élèves ouest-allemands apprennent le français en première langue...

Mais les « sozis » de Bonn tiennent bon. C'est la guerre aux « bourgeois », à l'école des riches. Ils ne sont pas loin de croire qu'il s'agit d'un nouveau mauvais coup des camarades socialistes français...

En voie de solution

« Il n'a jamais été question de faire disparaître une école bilingue, tout au plus de la changer de place », affirmait vendredi 17 janvier à Dusseldorf le ministre de la culture, M. Hans Schwier...

En Rhénanie du Nord-Westphalie, dont dépend Bonn, la loi prévoit l'obligation de créer une telle école intégrée si cent douze parents d'élèves en manifestent le souhait...

Le lycée Friedrich-Ebert, situé à deux pas du siège du SPD, était tout désigné pour les conseils municipaux sociaux-démocrates.

La guerre de tranchées a donc commencé. D'un côté le camp des Français s'opposant à la disparition d'une des rares écoles où le français est enseigné en première langue...

Les uns ont la loi avec eux, les autres le ministre des affaires étrangères (libéral), le maire (député CDU) et le chancelier. L'affaire se corse lorsqu'on apprend qu'un deuxième lycée bilingue est menacé pour les mêmes raisons à...

HENRI DE BRESSON.

Pologne

LA FIN DU CONGRÈS DES INTELLECTUELS POUR LA PAIX A VARSOVIE

Un scénario sans surprise

Le Congrès des intellectuels pour un avenir pacifique du monde, qui s'est achevé le dimanche 19 janvier à Varsovie, a tenu ses promesses. On y a beaucoup parlé de paix, beaucoup dénoncé la politique américaine...

en l'absence de M. Kuron, avec la participation de jeunes militants du mouvement indépendant. Liberté et paix et de l'historien Jan Józef Lipski. La réunion a été rapidement interrompue par une dizaine de policiers...

Les participants ont, en revanche, adopté par « applaudissements » un « message » appelant au désarmement et dénonçant les programmes de militarisation de l'espace...

Le congrès avait réuni quelque trois cents intellectuels, le moitié environ venant de pays non communistes. Mais aucun des grands noms de la littérature, de la science ou de la politique (en Occident) n'avait accepté l'invitation des organisateurs...

En 1975, lors de la chute de Saigon, Cao Giao refusa de quitter le Vietnam. Lui-même était originaire du Nord, et la victoire communiste fut l'occasion pour sa famille de retrouver les exemplaires. Mais l'euphorie ne dura guère. Sans ressources, Cao Giao connut des moments difficiles et, comme la police du nouveau régime s'inquiétait de sa réputation d'ancien esprit libre...

A tous égards, ce congrès de Varsovie n'a donc été, comme prévu, qu'un très terne « remake » du fameux congrès de Wrocław, en 1948 (le Monde du 16 janvier). Mais force est de constater qu'on trouve toujours des artistes pour participer à ce genre de spectacle et que producteurs y trouvent apparemment leur compte...

JAN KRAUZE.

ASIE

Philippines

Les bureaux de vote seront interdits aux étrangers

Manille (Reuters). - Les responsables de la commission électorale philippine ont interdit, lundi 20 janvier, l'accès des bureaux de vote à tout étranger, y compris aux membres de la commission d'observateurs américains qui devait surveiller le déroulement de l'élection présidentielle du 7 février prochain...

Le président Marcos, qui fait campagne pour sa réélection après vingt ans au pouvoir, avait invité des observateurs étrangers - et plus spécialement des Américains - à venir surveiller le déroulement des opérations de vote le 7 février. Il avait affirmé que l'élection aurait lieu dans un climat « d'honnêteté et de clarté » - ce que souhaitaient avant tout les Etats-Unis.

L'interdiction, qui constitue un nouveau revers pour l'administration américaine, qui souhaite une « démocratisation » puis une « réforme »

du régime du président Marcos par le biais électoral, est intervenue le jour même où le cardinal Jaime Sin, chef de l'Eglise catholique des Philippines, déclarait publiquement : « Toute la machinerie pour frauder est en place... Le prêtre a accusé le pouvoir d'avoir fait inscrire de nombreux électeurs fantômes sur les listes électorales et d'avoir refusé de mettre à l'écart des procédures de vote et de contrôle ceux qui appartiennent au Parti présidentiel... Nous savons tous comment ce régime a truqué les votes qui ont servi à légitimer sa tyrannie et à donner une aura de respectabilité à la dictature », a souligné Mgr Sin. (Reuters, AFP, UPI.)

Vietnam

Décès de l'ancien journaliste Cao Giao

Cao Giao, l'un des journalistes vietnamiens les plus connus de la deuxième guerre du Vietnam, est mort, vendredi 17 janvier à Bruxelles, des suites d'une longue maladie. Il était âgé de plus de soixante-dix ans.

Dans un univers vietnamien qui se nourrit volontiers de clichés, Cao Giao trouva toujours la formule juste, le mot capable d'épingler. Barbichette à la Ho Chi Minh, petits yeux rieurs cachés derrière de grosses lunettes, il était de ceux, bien peu nombreux, qui donnaient le ton, vieux lettrés sans illusions sur l'avenir de leur pays exsangue.

Des partisans de la « troisième force », qui s'activaient en faveur d'un compromis entre Hanoi et Saigon, il disait, à la veille de la signature des accords (sans lendemain) de Paris en 1973 : « Des taupes qui...

construisent clandestinement des tunnels qui ne mènent nulle part... Il fut arrêté, à une autre époque, par les Français, puis de nouveau jeté en prison, après les accords de Genève, par Ngô Dinh Diem. Il ne fut libéré, cette fois-là, que mourant - le régime avait eu peur qu'on l'accuse de l'avoir tué - et ne survécut que grâce au dévouement de son épouse, « ma femme », disait-il, avec une profonde tendresse.

En 1975, lors de la chute de Saigon, Cao Giao refusa de quitter le Vietnam. Lui-même était originaire du Nord, et la victoire communiste fut l'occasion pour sa famille de retrouver les exemplaires. Mais l'euphorie ne dura guère. Sans ressources, Cao Giao connut des moments difficiles et, comme la police du nouveau régime s'inquiétait de sa réputation d'ancien esprit libre, lui qui n'avait plus que ses souvenirs, et condamné au secret pendant de longs mois. Comme sa santé se dégradait une nouvelle fois très rapidement et que la presse internationale, alertée, s'indignait de son sort, il fut relâché, puis autorisé à rejoindre ses enfants en Belgique, où il a vécu deux ans.

J.-C. POMONTI.

CERCLÉ BERNARD LAZARE, SOCIALISME ET JUDAISME « Pour une France plurielle ! » Débat sur l'IDENTITÉ FRANÇAISE, publié par «Espaces 89». Ed. Tierce. Avec F. Castro, E. de Fontenay, Kaïsra Titous (S.O.S. Racisme), A. Jacouli (Mouvement pour les droits civiques), A. Finkielkraut, D. Lindenberg, J. Tannara. Jeudi 23 janvier 1986 à 20 h 30. Cercle Bernard Lazare, 10, rue Saint-Clément, 75003 Paris. Tél. 42-71-68-19.

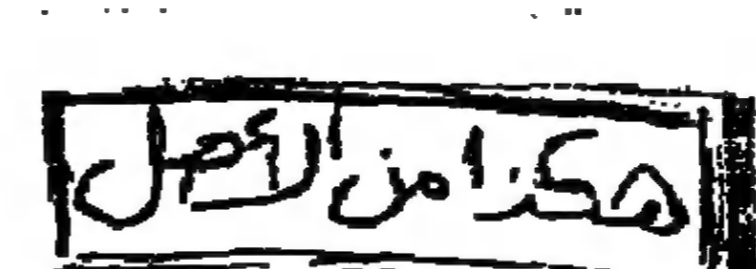

DIPLOMATIE

Les idées dérangeantes de M. Gorbatchev

(Suite de la première page.)

Le second slogan, celui de l'option zéro en Europe, est en apparence encore plus redoutable...

euromissiles et le reste: les seules conditions posées à l'option zéro...

Cette lecture nous avait conduit à parler d'une proposition disjointe...

vre d'obstruction du même M. Kornienko...

En attendant que l'avenir nous éclaire sur ce point...

fédérale, aux Pays-Bas et ailleurs le mouvement de contestation...

L'interprétation Kornienko a toutes chances de faire aussi des heureux...

MICHEL TATU.

Le plan du numéro un soviétique

Table with 4 columns: Les trois phases, Etats-Unis, URSS, France Grande-Bretagne Chine. It details nuclear disarmament plans across three phases from 1984-1990 to 1995-1999.

(1) Le plan Gorbatchev est ambigu sur les dates, puisqu'il précise que la première phase peut s'étendre sur cinq à huit ans...

L'interprétation de M. Kornienko

Ce n'est pourtant pas ce qu'on dit samedi dernier à Moscou...

Malgré ces réserves, la concession faite par Moscou est de taille...

Une double preuve est ainsi apportée. A l'Ouest, les puissances occidentales se trouvent confortées...

Reste à savoir néanmoins comment les nouvelles consignes seront appliquées...

Un seul « paquet »

Reste à savoir néanmoins comment les nouvelles consignes seront appliquées...

M. FELIPE GONZALEZ EN ITALIE

Vers une « entente méditerranéenne privilégiée »

De notre correspondant.

Rome. - M. Felipe Gonzalez a choisi l'Italie pour sa première visite dans un pays européen depuis l'entrée officielle de l'Espagne dans la CEE...

Par-delà cet aspect contingent, il semble bien que la recherche d'une entente méditerranéenne privilégiée...

rancoeurs historiques, totalement absentes entre les deux pays.

Le souci de rééquilibrer le poids du « couple Paris-Rome », toujours très mal supporté à Rome...

L'un des principaux thèmes à l'ordre du jour était évidemment la situation en Méditerranée et au Proche-Orient...

JEAN-PIERRE CLERC.

DES NEGOCIATIONS SECRETES SERAIENT EN COURS SUR LE SORT DE DISSIDENTS SOVIETIQUES

Citant des sources Ouest-allemandes, l'International Herald Tribune rapporte...

L'avocat est-allemand Wolfgang Vogel - qui a déjà organisé dans le passé de tels échanges - jouerait un rôle actif dans la présente négociation...

En visite à Pyongyang

M. CHEVARDNAZDE APPELE A LA « NORMALISATION » DES RELATIONS SOVIÉTO-CHINOISES

Moscou (AFP). - Le chef de la diplomatie soviétique a appelé à une « normalisation » des relations soviéto-chinoises...

L'URSS et la Chine, « en tant que voisins et alliés » de la Corée du Nord...

INTERNATIONAL GEMMOLOGICAL INSTITUTE. Cours Internationaux d'une semaine de diamants et pierres de couleur.

Avec La Croix-Fry, La Clusaz s'agrandit: un cinquième massif skis aux pieds.

Le voyage du président iranien au Zimbabwe

Harare (AFP). - La délégation présidentielle iranienne, arrivée lundi 20 janvier au Zimbabwe...

Déjà, lors de la cérémonie protocolaire à l'aéroport...

Le n° 3 de Globe est paru. GLOBE.

LIVRES POLONAIS et livres français sur la Pologne et l'Europe de l'Est.

Au secours! 81% des Français n'ont rien compris aux élections du 16 mars.

BONN

diplomatie

Münster. Et des réunions... par le ministre de la Coopération du Land...

Le gouvernement socialiste de Paris...

En voie de solution

Il n'a jamais été question de faire disparaître une seule ligne...

Henri DE BRISSEN.

logne

DES INTELLECTUELS DE A VARSOVIE

sans surprise

Le mouvement de contestation...

Le plus révélateur est l'absence de la plus grande partie des intellectuels...

JAN KRASZYNSKI

25 ANS DE MERCHANT BANKING. GEFINOR.

GEFINOR S.A. EST COTÉE A LA BOURSE DE LUXEMBOURG



# DIPLOMATIE

## A LONDRES

### Les gouvernements participant au projet Eurêka tentent d'en préciser les modalités de fonctionnement

De notre correspondant

Bruxelles (Communautés européennes). - Où en est Eurêka ? Les Anglais, qui depuis la conférence ministérielle de Hanovre, en novembre dernier, assurent la présidence de ce programme de coopération technologique lancé par la France en avril 1985, s'emploient à en consolider les acquis, à en préciser l'organisation et les modalités de fonctionnement. Une réunion du groupe des représentants des gouvernements membres aura lieu le mercredi 22 et le jeudi 23 janvier à Londres; deux autres rencontres sont encore prévues avant la prochaine session ministérielle qui se tiendra en mai ou en juin au Royaume-Uni. Les Britanniques, qui se plaisent à souligner leur engagement sans réserve à l'égard d'Eurêka - confirmation qui n'est pas superflue à l'heure de Westland - donnent l'impression de se mobiliser avec efficacité pour que leur pré-

sidence fasse franchir une nouvelle étape importante au programme.

Les Français, dont l'objectif durant la phase de lancement avait été de désorienter aux di-huit gouvernements participants combien les industriels du Vieux Continent étaient intéressés par l'initiative, avaient délibérément laissé pour plus tard cet aspect juridique et administratif des choses, concentrant leur énergie à susciter la naissance de projets. Leurs efforts avaient été couronnés de succès puisque, à Hanovre, les dix-huit avaient rendu publique une première liste de dix projets approuvés par les gouvernements dans le cadre d'Eurêka. Depuis, la chasse aux projets continue avec succès, et il devient d'autant plus nécessaire de donner un minimum d'encadrement à l'opération, ne serait-ce que pour apaiser la méfiance des gouvernements qui, tout en participant, continuent à trouver qu'Eurêka sent le

soufre parce que le programme s'apparente à leurs yeux à une entreprise anti-communautaire dominée à l'excès par les trois grands (la RFA, le Royaume-Uni, la France).

La « charte d'Eurêka » adoptée à Hanovre faisait état, comme le souhaitaient les « petits pays », de la mise en place d'un secrétariat. Celui-ci, y lisait-on, « sera de petite envergure et souple, placé sous la responsabilité de la conférence ministérielle (et chargé) d'augmenter la transparence et l'efficacité d'Eurêka ». Les Britanniques espèrent qu'un accord sur la composition, les fonctions et le financement du secrétariat pourra être entériné le 23 janvier. On s'oriente vers une cellule de six fonctionnaires de grade élevé, quatre d'entre eux venant de la Communauté et deux des autres pays participant à Eurêka.

Le droit de regard sur les projets en gestation que l'on souhaite ainsi instaurer est lié aux problèmes-clés de marché qui jusqu'à présent ont été ignorés. De quels avantages - soutien financier, accès aux marchés publics, etc. - bénéficieront les projets possédant le label Eurêka et les produits qui en sont issus ? Il s'agit d'un débat délicat que les Anglais veulent amorcer les 22 et 23 janvier; les Suisses ont annoncé un document sur ce thème.

Quelle est la difficulté ? On comprend qu'une coopération technologique, orientée vers la production, n'intéressera les firmes que si elles ont une chance raisonnable de vendre dans des conditions satisfaisantes le produit de leurs recherches. Pour les inciter à coopérer, leurs gouvernements seront tentés de leur offrir des facilités diverses, financières et commerciales. Mais alors le jeu normal de la concurrence, le respect des règles du Marché commun ne risquent-ils pas d'être fanés ? Sous prétexte d'encourager la coopération technologique, deux ou trois Etats membres de la CEE ne vont-ils pas, par le biais d'Eurêka, porter préjudice aux intérêts des pays partenaires ? L'enjeu est d'importance. Il convient pour le moins que les pays susceptibles d'être ainsi menacés puissent défendre leur intérêt, soit en se joignant au projet, soit en obtenant sous une forme ou sous une autre une compensation. Une négociation devra donc s'engager.

Les Anglais font également valoir qu'il faut inventorier les obstacles auxquels va se heurter la coopération technologique qu'on cherche à promouvoir, c'est-à-dire, par exemple, les différences de réglementation en matière de fiscalité, de propriété intellectuelle, de droit des sociétés, afin d'être en mesure de les écarter ou de les contourner. Eurêka pourrait concourir ainsi à accélérer l'établissement de cet « espace sans frontières » que les Douze ont retenu comme prioritaire en décembre à Luxembourg.

La réunion des 22 et 23 janvier sera également l'occasion de faire le point sur les nouveaux projets de coopération qui sont prêts. Les Français continuent à s'activer. Parmi les projets les plus importants qui sont pratiquement « ficelés » : un projet sur les robots mobiles avancés, un autre intéressant le génie logiciel, un troisième portant sur la fabrication de turbines utilisant des matériaux céramiques et encore le lancement de la phase de définition des grands calculateurs.

PHILIPPE LEMAÎTRE.

## LE MONDE diplomatique

JANVIER 1986

### POLOGNE

#### L'INDICIBLE COMPROMIS

Pour apaiser les tensions, le général Jaruzelski cherche un terrain d'entente avec l'Eglise et les syndicats. Mais sans pouvoir le dire au risque de heurter le « protecteur » soviétique. Pour que la Pologne soit moins tributaire de l'URSS, les Occidentaux reprennent leur aide. Mais sans pouvoir le dire au risque de rendre leur discours politique inconséquent.

### DOSSIER

#### LES ENFANTS DANS UN MONDE DE CONFLITS

La délinquance partout se répand. Ici ou là, les enfants sont victimes de la drogue ou de la prostitution. Le tiers-monde continue de les exploiter comme le faisait l'Europe au siècle dernier. En Iran, en Irak, au Liban, ils sont les victimes - et parfois les acteurs - des guerres. Un dossier complet de six pages.

### LITTÉRATURE

#### LA GOUTTE D'OR

Par Michel Tournier  
Extraits de son nouveau roman

### ECONOMIE

#### LA SCANDALEUSE GUERRE AGRICOLE

L'Europe verte accumule les excédents. Le Monde Diplomatique montre comment on a cherché à protéger les revenus paysans mais sans parvenir à rationaliser les marchés agricoles. Et Edgard Pisani explique pourquoi la famine persiste dans le tiers-monde malgré la surproduction alimentaire des pays du Nord.

### TERRORISME

#### LE DROIT SUR LA GACHETTE

Le discours politique sur le terrorisme reste ambigu. Il ignore la part de terreur à laquelle les Etats eux-mêmes ont recours dans leur stratégie militaire. Il fait un amalgame un peu simplificateur entre l'assassinat ou les prises d'otages et des gestes symboliques ou des attentats sans victimes.

En vente chez tous les marchands de journaux.

### Sur la route du Cap qu'il parte

deux vont pieds nus sur la route du Cap... d'été le long des berges... payer les quelques dollars... à leur transport... 150 kilomètres de la... beaucoup d'habitants... Pour le Prince A. de... Suisse.

### Le général Lekhanj

M. Lekhanj est un... général... militaire... d'origine... d'Asie du Sud-Est... d'Indonésie... d'origine... d'Asie du Sud-Est... d'Indonésie...

### Relance des échanges commerciaux entre l'Inde et le Pakistan

De notre correspondant

New-Delhi. - La normalisation des relations indo-pakistantaises, résumée par M. Rajiv Gandhi et le président Zia Ul-Haq, le 17 décembre à New-Delhi (le Monde du 19 décembre 1985), se poursuit. Le week-end dernier, la discussion d'un projet de traité de paix a été reprise, à Islamabad, par les secrétaires aux affaires étrangères des deux pays. Il y a dix jours, les ministres des finances pakistais et indiens, également réunis pendant quarante-huit heures à Islamabad, s'étaient mis d'accord pour ouvrir, ou plutôt entrouvrir, leurs frontières.

Le commerce entre les deux « frères ennemis » du sous-continent n'a jamais été très important mais, depuis la prise du pouvoir par le général Zia il y a huit ans, la valeur des échanges s'était stabilisée au niveau de 400 millions de roupies (300 millions de francs), soit moins de 0,5% du commerce global des deux voisins. Vendredi 10 janvier MM. V.P. Singh, pour l'Inde, et le docteur Mahbubul Haq, pour le Pakistan, se sont engagés à doubler, dans les douze mois, les échanges réalisés par leurs secteurs publics respectifs (environ 60 millions de roupies à fin 1985).

Les sociétés nationalisées pakistantaises importeront notamment plus de blé, de minerais et de pesticides qu'aujourd'hui. L'Inde, pour sa part, achètera plus d'acier, d'engrais azotés et de coton pakistantais. En ce qui concerne le secteur privé, Islamabad a décidé d'autoriser l'importation de quarante-deux produits indiens qui ne figuraient pas, jusqu'ici, sur les listes de son Office de contrôle d'importation (thé, bois, légumes, fruits, épices, calcule-

trices, ascenseurs, matériel de forage, compresseurs, etc.).

D'ici à quelques semaines, le Pakistan devrait publier une nouvelle liste d'importations. L'Inde, de son côté, n'a jamais discriminé les produits pakistantais, et les importations de chez le voisin sont, dit-on à New-Delhi, soumises aux mêmes règles que les autres. Les deux parties, qui se sont félicitées de « l'ouverture d'un nouveau chapitre » dans leurs relations bilatérales, se sont également entendues pour accroître leurs liaisons aériennes et téléphoniques. Enfin, à Islamabad, s'étaient mis d'accord pour ouvrir, ou plutôt entrouvrir, leurs frontières.

Les échanges culturels seront également accrûs, mais, pour l'instant, il est toujours impossible de trouver un journal indien au Pakistan. L'importation de livres publiés à Delhi vient d'être autorisée « à condition que les ouvrages traitent de problèmes techniques, professionnels ou religieux ».

### La guerre du Sichen

Des conversations à propos du Sichen, un massif montagneux situé dans l'extrême-nord du Cachemire, à la frontière chinoise, et dont les deux pays revendiquent la propriété, ont également commencé dimanche 12 janvier, dans la capitale pakistantaise. Les affrontements armés pour le contrôle du glacier ont déjà fait en deux ans une centaine de morts et de blessés (le Monde du 19 octobre 1985). Les délégations militaires des deux pays ont fait savoir que le premier round de négociations s'était déroulé dans une « atmosphère cordiale » et que les secrétaires à la défense pakistantais et indien se reverront à New-Delhi fin mars.

Enfin, en février, les secrétaires aux affaires étrangères se rencontreront à leur tour pour discuter d'un traité de paix, ou de non-agression, qui pourrait être signé, si tout se déroule comme prévu, par M. Rajiv Gandhi et le président Zia dans les cinq mois qui viennent. « Il faut absolument que l'on tourne la page sur notre histoire commune troublée et torturée », a déclaré le ministre indien des Finances, son homologue pakistantais ayant déjà noté, pour sa part, que « le vent avait tourné » et qu'il n'est plus au désespoir, mais à l'espoir.

### Les règles de la concurrence

Outre d'aider la présidence, la tâche du secrétariat sera limitée au rassemblement et à la diffusion des informations. On s'agitera-t-il ? Strasbourg et Bruxelles sont candidats. Les Britanniques ne croient pas que cette question pourra être tranchée le 23 janvier.

Les Britanniques s'efforcent de mettre un peu d'ordre dans la procédure conduisant à l'approbation formelle de nouveaux projets par la conférence ministérielle. Ceux-ci devraient être présentés au préalable, lors de réunions des représentants des gouvernements, par les pays des entreprises ayant décidé de collaborer. Ensuite, un délai minimum serait laissé aux autres pays afin de poser des questions sur les projets en cause ou bien de faire savoir que leurs industriels souhaiteraient s'y associer.

### Ouf ! L'Après-Rock est commencé

A lire dans Globe n° 3  
ESSENTIEL ET MENSUEL

### Les célébrités Ripoux

A lire dans Globe n° 3  
ESSENTIEL ET MENSUEL

**PICARD**

**LES ASSUREURS ONT TRANCHÉ !**  
3 gammes de serrures PICARD se sont vu décerner la note maximum « 3 Etoiles » par l'Assemblée Plénière des Sociétés d'Assurances

4, rue Saint-Guy, 75002 Paris. Tél. : 43-33-44-66

**Dessiner** 43-27-14 43-80-72  
MAÎTRE-ÉCAILLER RESTAURATEUR  
2, PLACE DU MARÉCHAL JUIN (ex place Pénica) 17

**"MOI, QUAND ON M'ENGAGE, JE M'ENGAGE"**

**KELLY SERVICES**  
**L'INTERIM SUR DELLES**  
**TESTS A L'APPUI**

TRAVAIL TEMPORAIRE : ☎ 42 56 44 88  
Pour une intérimaire KELLY, partir en mission n'est possible qu'après avoir satisfait à des tests d'aptitude et de qualification extrêmement sélectifs. Les capacités sont vérifiées au travers d'un programme exclusif d'évaluation tel que le Kee-System, spécificité KELLY en matière de traitement de texte et de saisie informatique, qui vous assure de trouver l'intérimaire KELLY la mieux adaptée à votre problème. Tests à l'appui.









RHONE-ALPES

tentée par le conservatisme

Sur le plan politique, nous avons décidé un partage « académique », au sens scolaire et universitaire du terme. Nous aurions pu aussi le baptiser « découpage-précis » puisque l'académie de Grenoble (Isère, Drôme, Ardèche et les deux Savoie) correspond à la zone d'influence traditionnelle, voire exclusive, du Dauphiné libéré. On sait, depuis le 3 janvier, que la frontière avec la « zone Progrès » (Rhône, Loire, Ain) — que nous examinerons demain — est en train de s'estomper pour cause d'irruption massive du groupe Hiersant dans l'ensemble de l'information quotidienne régionale.

préliminaire pour la gauche dans l'Isère, où elle cumule tous les sièges : six socialistes et un communiste. Sur les neuf sièges en jeu, les pronostics font apparaître une poussée prévisible de l'opposition qui, depuis 1981, a repris l'avantage, à Grenoble d'abord, en 1983, puis dans l'ensemble du département, l'an dernier, à la faveur des élections cantonales.

La Savoie — deux sortants PS sur trois — devrait être une nouvelle source de déstabilisation pour la gauche qui devrait abandonner son siège, la même situation étant prévisible en Ardèche. Les socialistes se consolideront peut-être en grappillant un des cinq sièges en jeu en Haute-Savoie. Bref, modéré perméable aux thèses du Front national.

La préparation du scrutin régional se déroule pour l'instant dans une quasi-

confidentialité. Les « grandes manœuvres » sont malaisées pour une élection à l'enjeu moindre et dont le caractère départementalisait interdit une véritable prise de conscience politique à l'échelle régionale. De plus, malgré la présence — surtout à droite — de nouveaux venus dans le circuit politique la liste des candidats fait apparaître un nombre important de « recuits » des listes législatives. Un facteur indéniable de démotivation de l'électorat, auquel s'ajoute la quasi-certitude de la reconduction à la présidence du bariste lyonnais Charles Berandier. Les résultats régionaux rendront cependant très palpable la tentation conservatrice de Rhône-Alpes.

CLAUDE RÉGENT.

ROBERT CHAPUIS

Rocardien de cœur et Ardéchois de raison

De notre correspondant

Lyon. — « Je ne me suis jamais prêté au Ardéchois... » : Robert Chapuis, cinquante-deux ans, est pourtant un des élus qui comptent dans ce département toujours oublié de la région. Député de la première circonscription de l'Ardèche depuis juin 1981, maire du Teil depuis mars 1983, il a dans un premier temps profité de la grande marée rose pour faire son entrée à l'Assemblée nationale. Puis il a confirmé dans des conditions politiques moins favorables en s'emparant d'une municipalité tenue par la droite. « Le Teil et Loriol sont les deux seules villes de la région à avoir changé... dans ce sens », indique fièrement le nouveau maire.

Les socialistes ont un chef de file qui assume son parachutage : un professeur de lettres spécialisé dans les affaires... industrielles ; un rocardien de toujours qui assume son « parler vrai » sans inquisiteur déploré. Tête de liste, il reviendra, à coup presque sûr, au Palais-Bourbon dans deux mois. Une chance que n'aura certainement pas son collègue Jean-Marie Alata, député voisin du secteur d'Aubenas, qui conduira la liste régionale du PS. Les prévisions se rejoignent pour estimer que la droite — qui part ici en ordre dispersé — ramportera les deux autres sièges en compétition : l'un est promis au sortant RPR Régis Parbet, maire d'Annonay, l'autre au très barriste maire de Vernoux, Jean-François Michel (CDS).

Robert Chapuis, Parisien de naissance, « né d'une famille populaire », a connu un itinéraire scolaire et universitaire sans problèmes : lycée Louis-le-Grand, Sorbonne d'où il sort certifié de lettres classiques. Sa rencontre avec la politique s'est opérée tout aussi naturellement pour un socialiste de la tendance dite des « assises » : la Jeunesse étudiante chrétienne (JEC), dont il a été le responsable national, et l'UNEF. A la fin de 1954, il rencontre Michel

Rocard, « monte » avec lui quelques « coups » pour prendre des majorités au sein du mouvement étudiant (« il était dans le mouvement socialiste, moi dans le groupe des catholiques »), puis il adhère au PSU en 1964 « au moment où tout le monde partait » (d'jà) et enfin au PS en 1976.

Ses souvenirs ? 1968 bien sûr où les événements ont « donné du contenu » à une pensée politique de théoriciens et une fameuse candidature en juin où il remporte une victoire — au premier tour et sans lendemain — sur deux colistiers FGDS, MM. Jean-Pierre Chevènement et Georges Sarra. Et surtout 1969, l'année du « Michel Rocard gagnant » qui battait Maurice Couve de Murville au cours d'une fameuse « partie » dans les Yvelines. De quoi attirer définitivement un soutien qu'il ne mesurera plus et dont il sera payé en retour. Michel Rocard est venu le soutenir sur ses terres d'accueil le mois dernier. Rocard président en 1988 ? Ce serait « logique » aux yeux de Robert Chapuis, car son ami « représente une génération et une volonté qui ne se mesurent pas en termes de revanche ». Persuadé qu'il ira jusqu'au bout, il insiste : « Oui, à part Rocard, je par son action et ses positions, les meilleures références au socialisme ? »

Et l'Ardèche dans tout cela ? Robert Chapuis est un élu aussi assidu que bien d'autres, présent dans sa mairie du jeudi soir au mardi matin, fidèle à ses amis de Privas, soucieux de travailler en équipe. L'Ardèche et ses lancinants problèmes de développement économique, que « Disneyland » a oubliés sans un mot d'encouragement, l'Arèche et ses centrales nucléaires de la vallée du Rhône. Expliquent son goût pour les secteurs qui rebutent souvent les politiciens (l'énergie, la recherche, la politique industrielle). Robert Chapuis explique : « Les littéraires ont parfois le chance de pouvoir mettre les scientifiques d'accord entre eux ! »

C. R.

Savoie : campagne pour les Jeux olympiques

De notre correspondant

Chambéry. — Depuis deux ans, la Savoie est en campagne électorale... pour obtenir l'organisation des Jeux olympiques d'hiver en 1992. Le gigantesque projet qui mobilise déjà tout le département a balayé les barrières politiques. La Savoie s'est retrouvée unanime pour soutenir une initiative lancée quelques mois avant son élection à la tête du conseil général, en mars 1982, par M. Michel Barnier, député RPR.

Rien jusqu'à maintenant n'est venu troubler la quiétude de la « marche » olympique de M. Barnier. Il a trouvé à ses côtés son prédécesseur à la tête de l'assemblée départementale, M. Louis Besson, aujourd'hui député de la Savoie et tête de la liste socialiste pour les élections législatives.

Ce dernier a très largement plaidé auprès du gouvernement le dossier de la « Savoie olympique ». M. Besson a également œuvré aux côtés de l'actuel président du conseil général pour obtenir la signature prochaine, avec le gouvernement, d'un nouveau plan routier pour la Tarentaise.

Dans ce département où les hommes politiques s'affrontent

généralement à fleur mouchetée, on reconnaît à M. Barnier une grande habileté à recourir aux médias pour « vendre » ses projets savoyards et, à l'occasion, sa propre image. « Ce n'est pas mon tempérament », souligne M. Besson, attaché à ses dossiers — dont celui consistant à réunir sur l'ancienne base militaire du Bourget-du-Lac des industries de haute technologie, des centres de recherche et les universités savoyardes.

Le Parti socialiste, qui jusqu'en 1978 disposait des trois sièges de députés et qui gouvernait le département, a successivement perdu une circonscription puis la présidence du conseil général au profit de M. Barnier. Habile défenseur d'une image de la Savoie « dynamique, volontaire et ouverte », celui-ci tire largement profit de l'« unanimisme » savoyard autour de ces grands projets.

L'opposition, unie derrière lui, ne devrait avoir aucun mal à conquérir un second siège de député, qui reviendra au maire d'Alx-les-Bains, M. Gratten Ferrat (UDF), laissant à M. Louis Besson (PS) le troisième mandat.

CLAUDE FRANCLLON.

Haute-Savoie : la confusion

De notre correspondant

Annecy. — La confusion règne. Les listes dissidentes se sont multipliées, rendant, si elles devaient se maintenir, incertaine l'élection de MM. Pierre Nazeau (RPR) et Dominique Strauss-Kahn (PS), et étant toutes chances au Front national, pourrait solidement implanter dans le département.

Aux listes des grands partis et des « dissidentes » sont venues s'ajouter celles de mouvements régionalistes et d'organisations socio-professionnelles. On en compte au total plus d'une douzaine.

La proportionnelle devrait permettre de changer les données traditionnelles, voire « héréditaires » (1), de la vie politique haut-savoie, dominée presque exclusivement par l'UDF — qui détient déjà les trois

sièges de sénateur et les trois sièges de député, — et au sein de cette formation par le CDS.

Pour la première fois depuis 1956, le Parti socialiste pouvait espérer obtenir un des cinq sièges de député que comptent désormais la Haute-Savoie, et le RPR, longtemps tenu à l'écart de la vie politique, avait de grandes chances d'envoyer un de ses représentants à l'Assemblée nationale.

Si toutes les listes devaient se maintenir, celle de l'UDF, à coloration très barriste, pourrait bien remporter quatre sièges et renforcer ainsi l'un des rares bastions en France de la démocratie chrétienne.

C.F.

(1) En Haute-Savoie, les familles Besson et de Monthion ont dominé la vie politique du département pendant plus de trente ans.

L'éminent érudit qu'est Pierre Chevallier, a su s'élever, à force d'ampleur de vue, jusqu'à la puissance de la Grande Histoire.

Emmanuel Le Roy Ladurie, L'Express

On publie de nombreuses biographies. En voici au moins une qui en excuse bien d'autres : elle doit faire date. Elle va faire date. D'abord parce qu'elle fait justice du bilboquet et des "mignons". Bien plus encore parce qu'il s'agit d'un ouvrage puissant, porté par un courage rare, un talent aussi vigoureux que rigoureux, et, cette fois-ci, visiblement accru par la sympathie.

Pierre Goubert, Le Monde.

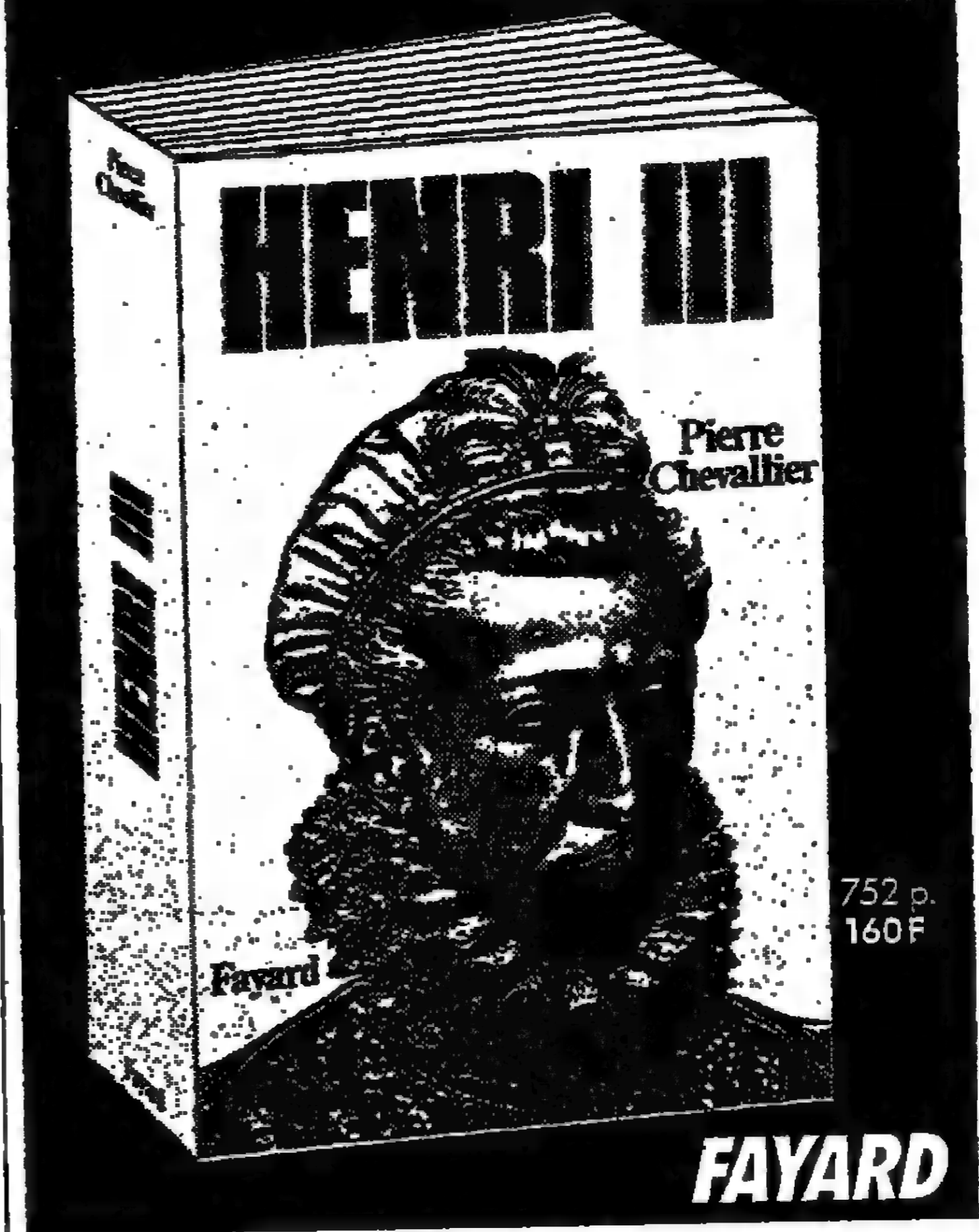

752 p.

160 F

FAYARD

Le fond du débat de 1986 est : LE SOCIALISME. Dans « LE MYTHE ERRANT DU SOCIALISME » (220 pages 65 F.) Georges Hainaut examine ses propositions, tentatives, expériences depuis deux siècles à travers le monde. C'est un instrument indispensable pour porter un jugement. A commander sans retard aux Editions « LES IDEES DE MARS », 9, rue Richepanse, 75008 Paris

Le fils de Barthes et Fassbinder organisait des partouzes de CRS.

A lire dans Globe n° 3

GLOBE ESSENTIEL ET MENSUEL

LE CHOMAGE AUGMENTE MOINS VITE A GAUCHE QU'A DROITE.

Pendant le septennat précédent, le chômage a augmenté de 400%. Depuis Mai 1981, le chômage n'a augmenté que de 38%. La situation Française est meilleure que la situation moyenne de la communauté européenne. Ce ralentissement est bien sûr insatisfaisant. Mais nous l'avons commencé, nous devons le poursuivre. La France revient de loin mais repart du bon pied. Aujourd'hui, la compétence est à gauche.

Un pas à droite, c'est trois pas en arrière.

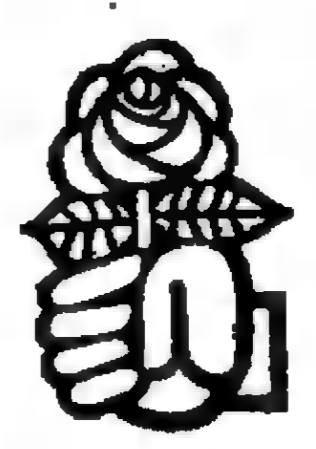

# POLITIQUE

## SITUATION 86

### GARD : M<sup>me</sup> Dufoux lance sa campagne

De notre correspondant

Nîmes. - Le décor électoral gardois est planté. Le PCF avait fait connaître très tôt ses listes, M. Bernard Deschamps, ancien député, conduisant celle des élections législatives et M. Gilbert Millet, maire d'Alès, ancien député lui aussi, celle des élections régionales. Le RPR ne soutient pas les listes conduites par M. Jean Bousquet, maire de Nîmes. La formation gaulliste aura les siennes propres, menées respectivement par M. Alain Boule, responsable départemental, et par M<sup>me</sup> Françoise Gomez, membre du Parti républicain, PDG de Waterman. M. Bousquet qui bénéficie du soutien de l'UDF, a réussi un « coup » politique habile en convainquant plusieurs membres du RPR, aujourd'hui en voie d'exclusion de ce parti, de figurer sur ses listes (*Le Monde* du 9 janvier).

A l'extrême droite, MM. Charles de Chambrun, ancien député (centriste) et de la Lozère, qui avait été secrétaire d'Etat dans le troisième gouvernement de Georges Pompidou (1966-1967), et Alain Champ sont les têtes de listes du Front national. Certains membres du Front national contestent le choix de M. de Chambrun et sont prêts,

affirment-ils, à présenter leur propre liste.

Au Parti socialiste, M<sup>me</sup> Georgina Dufoux, ministre des affaires sociales et de la solidarité nationale, a renoncé à « tirer » à la fois la liste des législatives et celle des régionales. Cette dernière sera conduite par M. Georges Benedetti, député sortant, maire de Bagnols-sur-Cèze, qui a renoncé, lui, à une place d'éligible sur la liste des candidats au Palais-Bourbon.

De part et d'autre, on souligne les « efforts » consentis. Celui de M. François Mitterrand, proposant à M. Benedetti, avec succès, la vice-présidence du Conseil supérieur des hôpitaux, a, sans doute, été l'un des plus déterminants dans la modification de l'attitude du maire de Bagnols, qui s'était déclaré prêt à constituer ses propres listes.

M<sup>me</sup> Dufoux a lancé sa campagne, qui bénéficie du concours du publicitaire Jacques Seguela. « Le cœur battra toujours à gauche », tel est le slogan de l'affiche conçue par M. Seguela et montrant le ministre à cheval en Camargue. M<sup>me</sup> Dufoux et M. Seguela ont trouvé l'affiche si belle qu'elle sera apposée non seulement dans le Gard, mais, fin janvier, à Paris.

OLIVIER CLERC.

## LA CRISE DU « RECOURS »

### M. Forzy en référé contre M. Laquière

De notre correspondant

Le président de la confédération du RECOURS (Rassemblement et coordination unitaire des rapatriés et spoliés d'outre-mer), M. Guy Forzy, a engagé une action en référé à l'encontre de M. Claude Laquière, secrétaire général du mouvement, suspendu de ses fonctions le 6 janvier mais qui avait contesté la légitimité et la légalité de cette décision et avait contre-attaqué en déniait à son tour toute représentativité à M. Forzy lors d'une autre réunion organisée, le même jour, à Toulouse (*Le Monde* du 11 janvier).

M. Forzy nous a notamment déclaré : « M. Laquière n'avait pas le moindre pouvoir juridique pour organiser une réunion sans l'assentiment du conseil d'administration, que seul le président (moi-même) et en droit de réunir. Ce n'est pas un simple point de vue juridique, mais ce qui l'est plus encore, c'est lorsque M. Laquière affirme publiquement qu'à sa réunion de Toulouse, cinquante-neuf responsables du RECOURS étaient présents : cinquante-neuf rapatriés dont quelques responsables peut-être, mais certainement pas cinquante-neuf responsables réels du RECOURS (sinon M. Laquière aurait-il eu besoin d'inviter les rapatriés à sa réunion par voie de presse ?) habilités à prendre une quelconque décision, puisque selon les statuts du RECOURS ces responsables, c'est-à-dire les membres du conseil d'administration, sont au nombre de vingt-neuf seulement !

Les « décisions » illégales prises lors de la réunion de M. Laquière et rendues publiques, contestant la représentativité officielle de M. Jacques Roseau et de moi-même, sont de nature à jeter le trouble dans les esprits. Elles sont surtout en flagrante contradiction avec la ligne de conduite définie lors du dernier congrès du mouvement, le 16 novembre à Montpellier, au cours duquel Claude Laquière a pu largement s'exprimer, ligne approuvée à la quasi-unanimité des deux cent cinquante délégués présents, renouvelant leur totale confiance en M. Roseau et moi-même.

Par contre, au terme de la loi de 1901 et des statuts du Recours, la suspension de ses fonctions de secrétaire général de M. Laquière,

décidée lors d'une réunion tout à fait légale du conseil d'administration, convoqué par moi-même (le quorum indispensable des deux tiers des membres, présents ou représentés, ayant été parfaitement respecté), interdit à l'ex-secrétaire général de s'exprimer ou d'agir au nom du RECOURS.

M. Roseau ajoute, pour sa part : « En prétendant supprimer la fonction de porte-parole du RECOURS, que je crois avoir toujours rempli avec loyauté et en toute indépendance, l'ex-secrétaire général déçoit brutalement ses intentions profondes, et fait ainsi la lumière sur le vrai sens de sa démarche : bâillonner le RECOURS, tenter de discréditer Guy Forzy et moi-même dans les médias et l'opinion rapatriée, occulter le sentiment d'insatisfaction des rapatriés (...).

En tentant d'inséquer le RECOURS à un pouvoir, allant ainsi à l'encontre de l'esprit d'indépendance qui a toujours été celui du mouvement, se de lance d'un combat long et difficile, en voulant empêcher toute négociation et toute prise en compte par ceux qui seront vraisemblablement appelés dans quelques semaines aux plus hautes fonctions. L'ex-secrétaire général prend ainsi la lourde responsabilité, à un moment où l'unité d'action est plus que jamais de rigueur, de priver les rapatriés de tout espoir et de concourir à l'extinction du dossier. »

« PS Info-Télématique » : nouvelle formule. - Le journal quotidien du PS sur Mintel, PS Info-Télématique, a abandonné, depuis le lundi 13 janvier, la formule d'un « menu » à neuf rubriques au profit d'une « une » quotidienne destinée à reprendre les titres d'articles rédigés par le PS et axés sur les thèmes électoraux. Tous les jours également, PS Info-Télématique publiera un commentaire de l'actualité.

La rubrique agenda rendra compte des déplacements des personnalités politiques socialistes pendant la campagne. La banque de données « Le PS et ses élus » et le Who's who socialiste sont conservés.

« Pour consulter PS Info-Télématique, le numéro d'appel direct est le 45-50-32-99.

## L'affaire Pordea devant le parlement européen

De notre correspondant

Strasbourg. - M. Dieter Rogalla, président de la commission de vérification des pouvoirs du Parlement européen a annoncé, le mercredi 15 janvier, qu'il contredirait la validité du mandat de M. Gustav Pordea, élu sur la liste de M. Jean-Marie Le Pen, récemment accusé par le *Sunday Times* d'être un agent des services secrets roumains. Selon le *Sunday Times*, M. Pordea aurait sondé le dirigeant du Front national, en lui versant 500 000 dollars, afin d'obtenir la quatrième place sur sa liste (*Le Monde* du 31 décembre).

MM. Le Pen et Pordea ont tenu une conférence de presse après que le bureau du Parlement eut refusé d'inscrire à l'ordre du jour une résolution socialiste demandant au gouvernement français d'ouvrir une enquête et au président du Parlement européen d'envisager une

« action disciplinaire ». M. Le Pen a dénoncé « les divagations du *Sunday Times* » et « la légèreté des parlementaires socialistes ». Il s'est déclaré persuadé d'obtenir réparation auprès de la justice britannique, à laquelle il demanderait de se prononcer pour un dédommagement de 500 000 dollars. Le président des « droites européennes », a rappelé que le *Main* avait déjà été condamné par les tribunaux français, pour les mêmes accusations.

M. Pordea, qui n'a pas voulu être en reste, a traité l'hebdomadaire britannique de « misérable feuille » et de « voyou ». M. Murdoch, propriétaire du *Sunday Times*.

Le parlementaire européen a précisé que le système judiciaire britannique, « défectueux et scandaleux », ne permettrait pas d'instruire un recours envisagé, avant dix-huit mois, dans une affaire de ce genre. - M. S.

### Appel aux anciens jocistes

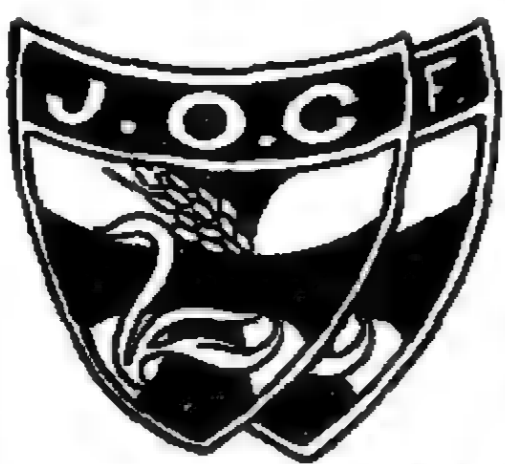

Dans le but d'écrire une histoire de la JOC de la Région parisienne entre 1940 et 1947 nous recherchons des témoignages. Vous qui avez été jociste sous l'occupation allemande

Vous qui avez été mobilisé en 1940 et prisonnier

Vous qui avez été déportés du travail (STO)  
Vous qui avez été emprisonné ou déporté pour faits de résistance  
Votre témoignage appartient à l'HISTOIRE.

Ecrivez à « Histoire de la JOC », 49 Faubourg Poissonnière, 75008 PARIS, vous recevrez un questionnaire qui vous aidera à rédiger votre témoignage.

**“Ma vie, je veux la gagner. Technicien<sup>ne</sup>, j'assure le futur.”**

**“Il revient aussi aux femmes, de prendre leur avenir en main et de se montrer plus audacieuses.”**

**La Ministre des Droits de la Femme. ♀**

C'est le moment de choisir : l'énergie, l'informatique, l'électronique, la microtechnique, la productique, la communication... nous appellent !

مکان العمل

LE MONDE DE LA COIFFURE

S

GROUPE FACILE

# société

## DEUX MINISTRES DRESSENT LE BILAN DE LEURS ACTIONS

### Le satisfecit de M. Chevènement

De notre envoyé spécial

Limoges. — Dans le sillage de M. Laurent Fabius qui, depuis une semaine, promène ses ministres les plus populaires à travers la France électorale, M. Jean-Pierre Chevènement a dressé, lundi 20 janvier, à Limoges, le « bilan impressionnant » du travail accompli à l'éducation nationale depuis cinq ans. Sous prétexte d'inaugurer les nouveaux bâtiments du rectorat de la capitale limousine, c'est à une véritable défense et illustration du quinquennat de gauche, rue de Grenelle, que s'est livré M. Chevènement, avant de se faire acclamer, au côté du premier ministre, devant un parterre de militants socialistes réunis dans une salle municipale.

Oubliant presque son prédécesseur — M. Savary n'a eu droit qu'à un modeste accessit pour avoir montré que « la France n'avait pas assez d'étudiants », — l'actuel ministre s'est, en fait, félicité du succès des thèmes qui lui sont chers : pas de République forte sans une école rigoureuse, pas de « France qui gagne » dans la compétition internationale sans un investissement éducatif massif qui permette de « faire monter la tête » et de conduire ainsi 80 % d'une classe d'âge au niveau du bac en l'an 2000 (au lieu des 37 % actuellement). « A une gestion malthusienne de l'éducation nationale caractéristique du septennat de M. Giscard d'Estaing a succédé une gestion dynamique fondée sur la croissance des besoins de formation », s'est félicité M. Chevènement.

Le développement des maternelles, la priorité donnée aux apprentissages fondamentaux à l'école élémentaire, la rénovation des collèges et la diversification des voies d'accès au baccalauréat comptent parmi les moyens vantés par le ministre pour « permettre à chacun d'aller au bout de ses possibilités », nouvelle formulation de son fameux « élitisme républicain ». M. Chevènement a aussi mis au crédit de la gauche la réconciliation école-entreprise (10 500 jumelages) et

l'introduction de l'informatique pour tous. Mais c'est, selon lui, en « améliorant la qualité du service public de l'éducation nationale » que les gouvernements depuis 1981 ont accompli « l'œuvre (...) la plus continue et la plus remarquable ».

### Un métier d'avenir

Le métier d'enseignant est « redevenu un métier d'avenir, l'opinion a retrouvé confiance dans le service public de l'éducation nationale », a-t-il remarqué, appuyé par le premier ministre qui précisait à chaque fois, à l'intention des électeurs, qu'aucune réussite ne pouvait évidemment se bâtir « sans la durée ». Durer : M. Chevènement partage au moins cette obsession, lui qui s'est attaché à stigmatiser les « risques » qu'un éventuel retour de la droite ferait courir à l'école qui « n'est pas un marché (mais) une institution fondatrice de la République ». Ces risques sont le retour à l'austérité budgétaire et la dissolution du service public. Ainsi la désertion scolaire totale n'est-elle qu'une promesse « démagogique » qui engendrerait « le désordre, la ségrégation sociale et le gaspillage des deniers publics » selon le ministre. Il préfère « une généralisation progressive » des expériences d'assouplissement de la carte scolaire dans les collèges et lycées, commencées en 1984.

Mais la troisième des calamités qui accompagnerait le retour de l'opposition, selon M. Chevènement, n'est pas la moindre. La querelle scolaire reprendrait, a suggéré le ministre, alors que « nous avons réussi dans cette délicate affaire (...) en affirmant le service public, à trouver un point d'équilibre correspondant à l'état actuel des esprits et recueillant l'assentiment général ».

Dans le feu naissant de la campagne électorale, la paix scolaire a rejoint la retraite à soixante ans et l'abrogation de la peine de mort dans la panoplie des arguments socialistes.

PHILIPPE BERNARD.

### M. Badinter prépare sa sortie

La jaquette est classique, sinon alléchante. Une signature : ministre de la justice. Deux dates : 1981-1985. Un slogan : humaniser et moderniser. Quarante-sept pages pour un bilan. En commentant, mardi 20 janvier, une brochure retraçant son action au ministère de la justice, M. Robert Badinter avait l'œil sur le rétroviseur. Cinquante-sept mois plus tard, sous la V<sup>e</sup> République, par M. Jean Foyer : soixante mois.

Il fut et restera le garde des sceaux d'une gauche écartée longtemps du pouvoir. Il dut patienter trente et un jours de plus comme M. Jack Lang à la culture, ou M. Charles Hernu à la défense. Trente et un jours pendant lesquels M. Maurice Faure qui n'avait pas le goût d'être garde des sceaux, mais avait accepté le poste pour de subtiles raisons d'équilibre politique, le fut à sa place.

### « Mon prédécesseur »

L'intermède fut vite oublié. Il arriva même à M. Badinter de dire « mon prédécesseur » pour parler de M. Alain Peyrefitte. Tout le monde comprenait.

Ovationné dans les meetings socialistes, attaqué, dénigré et parfois injurié par l'autre bord, il incarnait, avec de très rares ministres, une gauche que l'épreuve du pouvoir n'a pas fait varier.

Sans doute avait-il la majorité de sa politique, mais il y ajoutait rigueur, conviction et intelligence. S'il devait à ce point l'écran, c'est qu'il était dénué de rouerie politique, ce qui n'exclut pas un brillant savoir-faire.

Il incarnera l'abolition de la peine de mort, combat ancien, douloureux et acharné pour lui. Dans un registre plus terre à terre, mais essentiel, il

cut davantage que son prédécesseur le souci de moderniser la machine judiciaire à coups de mini et de micro-ordinateurs. Il était temps.

### Faune ou légume

Il avait les défauts de ses qualités. La politique ne l'intéressait guère, mais elle se rappelait parfois désagréablement à lui. La haine qu'il suscitait était à la mesure de ses convictions intangibles. L'opposition aura ainsi vainement bataillé pour lui arracher une peine de « substitution » à la peine de mort, vingt-cinq à trente ans de réclusion sans aucun espoir de liberté conditionnelle, de ces condamnations qui font d'un criminel un fauve ou une légume. L'expression elle-même le hérissait : on ne « substitue » rien à ce châtiment barbare qu'est la guillotine.

Si les coups ne lui furent pas épargnés, il se console à l'idée d'avoir marqué des points : l'idéologie « sécuritaire » aurait reculé à droite, mais aussi... à gauche. Le programme commun au RPR et à l'UDF ne souille mot du rétablissement de la guillotine ni de la Cour de sûreté de l'Etat, autant d'indices peut-être.

A la veille de tourner la page, il prépare sa sortie : retour à l'enseignement mais pas au barreau, des conférences dans des universités américaines, un livre dont il tait le thème par superstition. D'autres occupations. Publicis, par exemple (il est le gendre de M. Marcel Bleustein-Blanchet) ? La réponse est ferme : c'est non. Au Conseil constitutionnel ? L'explication est moins claire. On ne lui aurait rien proposé. Il n'a évidemment rien demandé. Mais on croit deviner qu'il se laisserait tenter. Réponse le mois prochain.

BERTRAND LE GENDRE

### Trop peu de policiers à Paris pour protéger les personnes âgées

Faudra-t-il rendre obligatoire l'installation de serrures de digicodes ou d'interphones dans tous les immeubles parisiens ? Les portes de ces immeubles devraient-elles être tenues fermées jour et nuit ? Ces deux éventualités ont été envisagées par M. Guy Fougier, préfet de police, lundi 20 janvier, au cours d'un débat au Conseil de Paris sur les récents assassinats de personnes âgées. Il a été rappelé que d'octobre 1984 à la fin février 1985, quatorze vieilles dames avaient été tuées dans leur appartement, notamment dans le dix-huitième arrondissement. Cette série noire semble avoir recommencé dans d'autres secteurs de la capitale, puisque, depuis le mois de septembre, neuf autres personnes ont été victimes d'agressions mortelles à leur domicile, et toutes sur la rive gauche, cette fois.

Le préfet a avoué que pour l'instant, et comme l'an dernier, ses enquêteurs n'ont aucune piste sérieuse. Les témoignages sont si peu précis qu'il est impossible de déterminer s'il y a un ou plusieurs agresseurs. Aucun témoin ne se présente à la police. Le comportement des assassins ne donne guère d'indications non plus. Les façons d'opérer, les moments choisis, les sommes ou les objets dérobés, les immeubles où habitent les victimes ont des caractéristiques différentes. Seuls points communs : les victimes ont plus de soixant-dix ans, elles marchent difficilement et elles reviennent toujours de faire leurs emplettes.

En conséquence, il a été demandé aux commissaires des quartiers où ont été commis des meurtres de faire surveiller tout spécialement les femmes âgées circulant dans les rues. Il est d'ailleurs rappelé aux personnes du troisième âge qu'elles peuvent se faire accompagner par un garde du corps lorsqu'elles vont retirer une somme d'argent à la poste ou à la banque. Il suffit de téléphoner vingt-quatre heures auparavant à la mairie de leur arrondissement.

Le préfet de police a souligné à quel point il était difficile dans une ville comme Paris d'assurer la sécurité des personnes âgées. La population parisienne compte plus de 370 000 résidents de plus de soixante-cinq ans, dont 186 000 ont

plus de soixante-quinze ans. Dans cette tranche d'âge, on trouve une grande majorité de femmes qui vivent seules. Face à cela, le nombre des agents de ville présents en permanence dans l'ensemble de la capitale ne dépasse pas 1 600 hommes le matin et 2 700 l'après-midi. Or ces policiers doivent non seulement patrouiller dans les quartiers, mais assurer la circulation, surveiller la voie publique et traiter des centaines d'incidents mineurs.

C'est pourquoi la prévention des agressions contre les personnes âgées ne peut pas être seulement assurée par les services de police. Selon M. Fougier : « Il serait bon que les voisins, les concierges, les commerçants qui ont pour clients de vieilles dames, s'inquiètent également de leur sécurité, engagent avec elles un dialogue et les aident à mieux se protéger ».

MARC AMBROISE-RENDU.

### « TAISEZ-VOUS FARINE ! »

Le 6 janvier, M. Jack Lang, ministre de la culture, avait adressé par courrier une lettre à son ami Georges Sarre, conseiller (PS) de Paris, lui suggérant d'orchestrer une campagne sur le scandale de Bercy, de dénoncer le salété de la capitale et la nullité de la politique culturelle de Chirac. Cette lettre, déposée étourdiment sur le bureau d'un adjoint au maire de Paris, M. Daniel Méraud, avait été publiée trois jours après dans le *Quotidien de Paris* avec une réponse apocryphe de Georges Sarre.

L'affaire a donné lieu à une empoignade, le 20 janvier au conseil de Paris. M. Méraud, accusé d'avoir détourné un courrier, a exigé des excuses de M. Sarre. Un autre conseiller du PS, M. Philippe Farine s'en est pris à M. Chirac, qui a clos — provisoirement — le débat par un « Taisez-vous, Farine ! » impé-rieux.

### LE EXIGENCE DE COMPETITIVITE

**S**OLLAC, filiale du Groupe SACILOR, est l'un des deux premiers producteurs et exportateurs mondiaux d'acier inox pour emballages. Une spécialité en plein essor : l'acier pour boîtes-bouteaux. Un acier ultra-mince, très élaboré, d'une pureté absolue. La même allégresse, capacité d'adaptation et exigence de compétitivité ont joué pleinement : SOLLAC est aujourd'hui dans ce domaine le numéro un français et exporte 72 % de sa production. Le quartier SOLLAC est l'un des atouts de BOFFRES, premier producteur de boîtes-bouteaux en France et l'un des filiales de SACILOR. BOFFRES, comme SOLLAC, adhère à cette tradition d'exigence qui fait la force du Groupe.



# SACILOR: L'ESPRIT D'ENTREPRISE











CULTURE

OPÉRA

« LA TRAVIATA », au palais Garnier

Plus fastueux qu'émouvant

La première de la Traviata, hundi au palais Garnier, dans la production de Franco Zeffirelli...

trop haut, ne parvient pas à modeler chacune des expressions de Verdi...

« LA FIANCÉE DU TSAR », à Monte-Carlo

Un petit Bolchoï

De notre envoyé spécial

Monte-Carlo. - L'Opéra de Garnier face à la mer à Monte-Carlo, quel beau lieu pour la postalgie!

neuve, telle la vision saisissante d'Ivan le Terrible passant en revue un escadron de femmes pour choisir son épouse...

ROCK

Microdisney au Théâtre le Splendid

Lour deuxième album (The Clock Comes Down The Stairs) est sorti depuis peu...

un violon amer, là un harmonica discret, ailleurs un piano teinté jazz...

SPECTACLES

théâtre

LES SPECTACLES NOUVEAUX

- 1951. - LES TRACES : American Center (43-35-21-50), 21 h...

Les salles subventionnées

- COMÉDIE-FRANÇAISE (42-96-10-20), 20 h 30 : Le Balcon...

CALENDRIER

DES ADMINISTRATEURS DE CONCERTS

- INSTITUT NÉERLANDAIS 121, r. de Lille Mercredi 22 janvier 19 h 30...

Concerts Radio France

- ORCHESTRE NATIONAL DE FRANCE Vendredi 24 janvier, 20 h 30...

Le Monde Informations Spectacles 42-81-26-20. Pour tous renseignements concernant l'ensemble des programmes...

Mardi 21 janvier

- COMÉDIE DE PARIS (42-81-00-11), 20 h 30 : le Confort intellectuel...

Les cafés-théâtres

- AU BEC FIN (42-96-29-35), 21 h 45 : Au suivant... 23 h : Histoire d'O...

La danse

- AMANDIERS DE PARIS (43-66-42-17), 20 h 15 : Trois valseuses...

Le music-hall

- BOUFFES PARISIENS (42-96-60-24), 20 h 30 : Le Grand orchestre de Splendid...

Les chansonniers

- CAVEAU DE LA RÉPUBLIQUE (42-78-44-63), 21 h : Touché pas à mon vote...

En région parisienne

- AUBERVILLIERS, Th. de la Commune (48-34-16-16), 20 h 30 : La Vie de Clara...

Le nouveau théâtre Mouttetard

- MARDI 21 JANVIER, 20 h 45 RÉCITAL FLÛTE ET CLAVECIN

SAISON MUSICALE 85-86

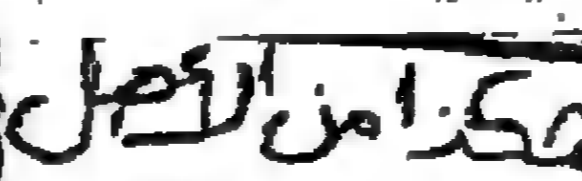





OFFICIERS MINISTÉRIELS VENTES PAR ADJUDICATION

Rubrique O.S.P. 64, rue La Boétie - 662-12-88

Cabinet de la S.C.P. d'avocats CHEVALIER, CHEVALIER-ANDRIER... APPARTEMENT de 3 Pcs principales SIS A EVRY (ESSONNE)

APPARTEMENT A PARIS 11° 99, rue Oberkampf Mise à Prix : 200 000 F

PROPRIÉTÉ A PARIS 18° - M. à px 442 200 F 11, Impasse de Talus (surface au sol 90 m² et jardin clos de 60 m² env.)

PAVILLON D'HABITATION - Cce 355 m² LE BLANC-MESNIL (93150) - M. à P. : 200 000 F

UN APPARTEMENT A VILLEJUIF (94) de 5 pièces principales au 1er étage bit. E. et cave de cm. immobilier, 90 à 100, av. de Stalingrad, 2, 4, 6 et 24, rue Camille-Blanc

DEUX LOCAUX à us. COMMERCIAL de us. imm. en copropriété, 8 à 8 et 8 ter, avenue de Soisy 15, rue du Général-Locquet et impasse des Chèvres-Légers, en s.r.l.

UN APPARTEMENT A PARIS-15° comprenant entrée, 2 pièces sur boulevard, pièce sur cour, cuis., salle de bain, w.c.

UN APPARTEMENT - 212, bd de CHARONNE et 2, rue Pierre-Bayle à PARIS (20°), au 4° ét. face, ent., cuis., s. à m., 2 ch., dégar., s. de b., w.c., plac., C.A.V.E. au sous-sol, n° 12 (lot 121), 30/1000 p.p.

Commune de TOURGEVILLE (14) 1er lot : APPARTEMENT au 1er étage de bit. B 3, etc. 5, portant le n° 353, comp. entrée, séjour, cuis. ch., s.d. bain, w.c., placards, balcons, en combles comm. av. le 1er ét. par escalier privatif.

COMMUNICATION

La « 5 » présente ses programmes et sa politique commerciale

Après deux mois de polémiques et de batailles politiques, les responsables de la cinquième chaîne ont fait du 20 janvier le jour « J » de la campagne de lancement de la première chaîne commerciale française...

Mais, dès la fin de la journée, le ciel s'assombrissait à nouveau au-dessus de la future télévision. La Compagnie luxembourgeoise de télédiffusion, les professionnels du cinéma et les sociétés d'auteurs...

côté, la Ville de Paris a entamé une action devant le tribunal administratif pour excès de pouvoir contre l'arrêté préfectoral qui autorise les techniciens de Télédiffusion de France à installer des émetteurs sur la tour Eiffel.

Superstar

Des stars ? Quelles stars ? Chut ! Patience ! Il faudra encore attendre quelques semaines pour connaître leurs noms. Delon devrait en être, peut-être aussi Bourvillat.

Sa voiture se profile-t-elle devant le Théâtre Marigny que c'est la bousculade, les interpellations, le crépitement des flashes et la mise en route soudaine des caméras et projecteurs.

Mais à nouveau l'écran s'impose qui présente en images un panorama de la « 5 ». Des jeux et des feuilletons, des magazines et de la fiction ; pas d'informations quotidiennes avant 1987 mais des magazines hebdomadaires dès l'automne.

les téléspectateurs s'y habitueront très vite : « 52% des Italiens choisissent de regarder les programmes entrecoupés de spots, et j'en arrive moi-même à trouver plus commode de visionner un film dans ces conditions... »

Coca-Cola ? « L'influence américaine est déjà très présente en Europe », répond M. Berlusconi, pour qui l'union et la coopération entre télévisions européennes seront à l'avenir la meilleure des ripostes.

La grille présentée ne propose que quatre heures quotidiennes de programmes, répétées en boucle vingt heures sur vingt-quatre, mais s'étendra à huit heures dès le mois de septembre, à seize heures à partir de janvier 1987...

ANNICK COJEAN.

Milan-sur-Seine

La première télévision commerciale française sera essentiellement italienne et américaine, italiennes, les grandes émissions de variété, tournées dans les studios de Milan et de quelques, jusqu'au titre, sur les shows de Canale 5, italiens, les magazines de sport, de musique, d'aventures dont on changera juste le présentateur.

Certes, il peut attirer un large public, mordre sur l'audience des chaînes concurrentes, trouver des ressources publicitaires. La « 5 » donnera au téléspectateur français la satisfaction d'un choix supplémentaire sur les touches de son récepteur.

publicité et de son ministre de la culture ? A moins d'imaginer qu'il trouve sa plus concrète expression dans le « saucissonnage » trois fois par heure des programmes par la publicité.

Les responsables de la cinquième chaîne ont fait, le 20 janvier, la parfaite démonstration de la grandeur et des limites de leur association. Ils lancent une admirable machine de guerre commerciale, prêts à introduire rapidement la loi du marché dans l'audiovisuel français.

Mais quel sera le bénéfice de l'opération pour les producteurs français de cinéma et de télévision, les professionnels du spectacle et ces industries culturelles dont le développement a fait l'objet de tant de soins depuis quatre ans ?

J.-F. L.

M. BERLUSCONI TENTE DE SÉDUIRE LES PUBLICITAIRES FRANÇAIS

Miracle à l'italienne

Strass, paillettes, décors rutilants aux couleurs saturées, course éperdue de la caméra sur fond de Sacre du printemps, orchestre à faces disco : en diffusant une sélection des meilleures émissions de ses trois chaînes italiennes, M. Silvio Berlusconi a mis « tout le paquet » pour séduire la nombreuse assistance de publicitaire venue au Théâtre Marigny à la présentation de la « 5 ».

procure la présence de spots à l'intérieur des programmes. Chiffres à l'appui, le vice-président de la « 5 » entend démontrer que la télévision privée va sortir le marché publicitaire français de son sous-développement.

dente vis-à-vis du miracle à l'italienne. « Sans information sur l'audience, un tarif ne peut pas être grand-chose, observe une directrice d'agence. Même si M. Berlusconi présente une vitrine alléchante, on ne peut pas juger une chaîne sur quatre heures de programmes... »

CONCURRENCE...

Feraient-elles grise mine ? Les chaînes publiques ont bien été obligées d'annoncer la naissance de leur petite sœur privée. Mais sans doute à contre-cœur.

Le spectacle est de qualité ; la politique commerciale tranchée adroitement avec les lourdeurs de la région des chaînes publiques, victimes de leur plafonnement publicitaire. Aussi certaines agences sont prêtes à prendre les risques. Il y a les enthousiastes qui croient revivre la création d'Europe 1 en 1955 et s'attendent à une percée spectaculaire de la « 5 » sur le marché.

L'Association des agences conseils en publicité (AACP) continue à émettre de sérieuses réserves sur le « saucissonnage » des programmes par la publicité : « M. Berlusconi annonce trois coupures par heure. C'est beaucoup pour les habitudes des téléspectateurs français. On risque de voir se développer des réactions de rejet qu'on aurait pu éviter en se montrant moins gourmand... »

JEAN-FRANÇOIS LACAN.

LA GRILLE

19 h 30 Du lundi au samedi : « C'est beau le jeu ! (jeu). Dimanche : « Les Schtroumpfs » (dessin animé). 20 h 30 Lundi : grand film international. Mardi : film fantastique. Mercredi : feuilleton américain « Flamingo Road », suivi de la série policière allemande « L'inspecteur Demick ».

LES PRODUCTIONS GAMMA-APP-LE MONDE SUR LES PREMIERS RÉSEAUX CÂBLÉS

Quatre heures de programmes d'information chaque soir de 19 heures à 23 heures : c'est ce que propose, du 20 au 31 janvier l'association formée entre l'Agence Gamma-Télévision, l'Agence France-Press et le réseau sur les premiers réseaux câblés : Cergy-Paris-Orléans, Dunkerque-Grande-Synthe, Biarritz et Metz ; les villes de Metz et de Nice ne participent pas à cette opération de « prédiffusion ».



Handwritten signature or mark at the bottom of the page.

# Le Monde SCIENCES

## Approche d'une planète géante : Uranus

### Avant de se perdre dans les espaces intersidéraux, la sonde Voyager-2 passera, le 24 janvier, dans la banlieue d'Uranus. Cette rencontre promet bien des surprises.

**P**ARTIE de la Terre le 20 août 1977, la sonde américaine Voyager-2, après avoir successivement visité les planètes Jupiter et Saturne, s'approche maintenant d'Uranus. Vendredi 24 janvier à 19 heures (heure française), elle passera à 107 000 km de la planète.

L'attraction de Jupiter avait, le 9 juillet 1979, accéléré et dévié Voyager-2, la trajectoire choisie envoyant la sonde vers Saturne. Saturne à son tour, le 25 août 1981, eut une action analogue et dirigea la sonde vers Uranus. Il en sera de même cette fois-ci, et Voyager-2 continuera sa route vers Neptune, au voisinage de laquelle elle doit se trouver le 24 août 1989.

pour fournir de cette planète de meilleures images que celles que l'on obtient depuis la Terre. Uranus n'est pratiquement pas visible à l'œil nu ; la planète fut découverte en 1781 par William Herschel, alors musicien professionnel et astronome amateur, à qui son « hobby » devait apporter une renommée sans commune mesure avec celle qu'il tirait de son activité d'organiste et de chef d'orchestre.

Uranus décrit une orbite à peu près circulaire à près de 3 milliards de kilomètres du Soleil, soit dix-neuf fois plus loin que la Terre. Sa taille a beau être grande — 52 400 kilomètres de diamètre — elle n'apparaît depuis notre globe que comme un petit disque sur lequel aucune structure n'est perceptible. Les premières images envoyées par Voyager ne montrent pas non plus ces bandes et tourbillons si aisément visibles sur Jupiter et Saturne ; la grande question à laquelle l'actuelle mission devrait fournir réponse est de savoir dans quelle mesure Uranus ressemble à ses deux grands cousins.

#### Découverte par un musicien

En principe, les équipements expérimentaux n'avaient pas à fonctionner au-delà de 1982. Mais ils sont toujours opérationnels, et le seul défaut vraiment gênant a pu être corrigé au prix d'une opération de télediagnostic sans précédent dans l'histoire de la mécanique. Les ingénieurs du Jet Propulsion Laboratory (JPL), qui commandent la mission Voyager, ont pu constater, au terme de multiples analyses, que les phénomènes d'usage étaient encore loin d'avoir des conséquences préjudiciables ; ils n'ont donc pas de crainte particulière pour la poursuite de la mission.

Depuis novembre 1985, la sonde est assez proche d'Uranus

Jupiter et de Saturne, lesquelles ne sont d'ailleurs pas si semblables entre elles qu'on le pensait autrefois : c'est donc dans un monde fort nouveau que pénètre actuellement Voyager.

Un chercheur du JPL a fait récemment remarquer que la sonde qui visite Uranus n'est pas celle qui fut lancée il y a plus de huit ans. C'est évidemment faux au plan du matériel, mais vrai pour les programmes qui régissent le comportement de la sonde et les études qui seront faites. Observer Uranus a demandé une refonte totale de la démarche expérimentale, en raison de l'éloignement de la planète, et de l'angle très particulier sous lequel elle se présente.

La distance d'Uranus est telle que la lumière — ou les ondes radio — met presque trois heures pour voyager d'Uranus à la Terre. Quand on envoie un ordre à la sonde, il faut six heures pour savoir s'il a été exécuté. Or la rencontre d'Uranus sera brève, car cette planète a la propriété unique d'avoir son axe polaire pratiquement dans le plan de son orbite. Actuellement, c'est à la fois le jour et l'été au pôle Sud, qui fait pratiquement face au Soleil, tandis que le pôle et la plus grande partie de l'hémisphère nord sont plongés dans une obscurité glacée.

Comme la sonde vient d'une direction voisine de celle du Soleil, elle aborde presque à angle droit le plan équatorial, qui est aussi celui des anneaux et des satellites. Elle aura donc très peu de temps pour tout observer. Le gros des mesures doit être fait dans la journée du vendredi 24, sur un programme établi de longue date, figé dans les jours précéd-

ant la rencontre, et impossible à modifier en temps réel. Lourde responsabilité pour les scientifiques qui déterminent ce programme, avec l'angoisse de passer à côté d'une découverte sensationnelle.

La distance d'Uranus a pour conséquence que les signaux émis par la sonde sont très affaiblis quand ils arrivent à la Terre. Pour protéger l'information contre des brouillages accidentels, il faut utiliser des codes protecteurs qui réduisent le débit d'information qu'on peut transmettre. Pour ces raisons, et aussi parce que les temps de pose seront plus longs

puisque l'éclaircissement solaire sera moindre, Voyager-2 renverra moins d'images et fera moins de mesures que lors des rencontres avec Jupiter et Saturne. Mais la planète est si malaisément observable depuis la Terre qu'on ne sait presque rien sur sa structure. On ne connaît même pas le temps exact qu'elle met à faire un tour sur elle-même. On en sait évidemment encore moins sur ses satellites et sur ses anneaux. Aussi ces premières observations *in situ* du système uranien devraient-elles en révolutionner la connaissance.

#### LA TRAJECTOIRE DE VOYAGER-2

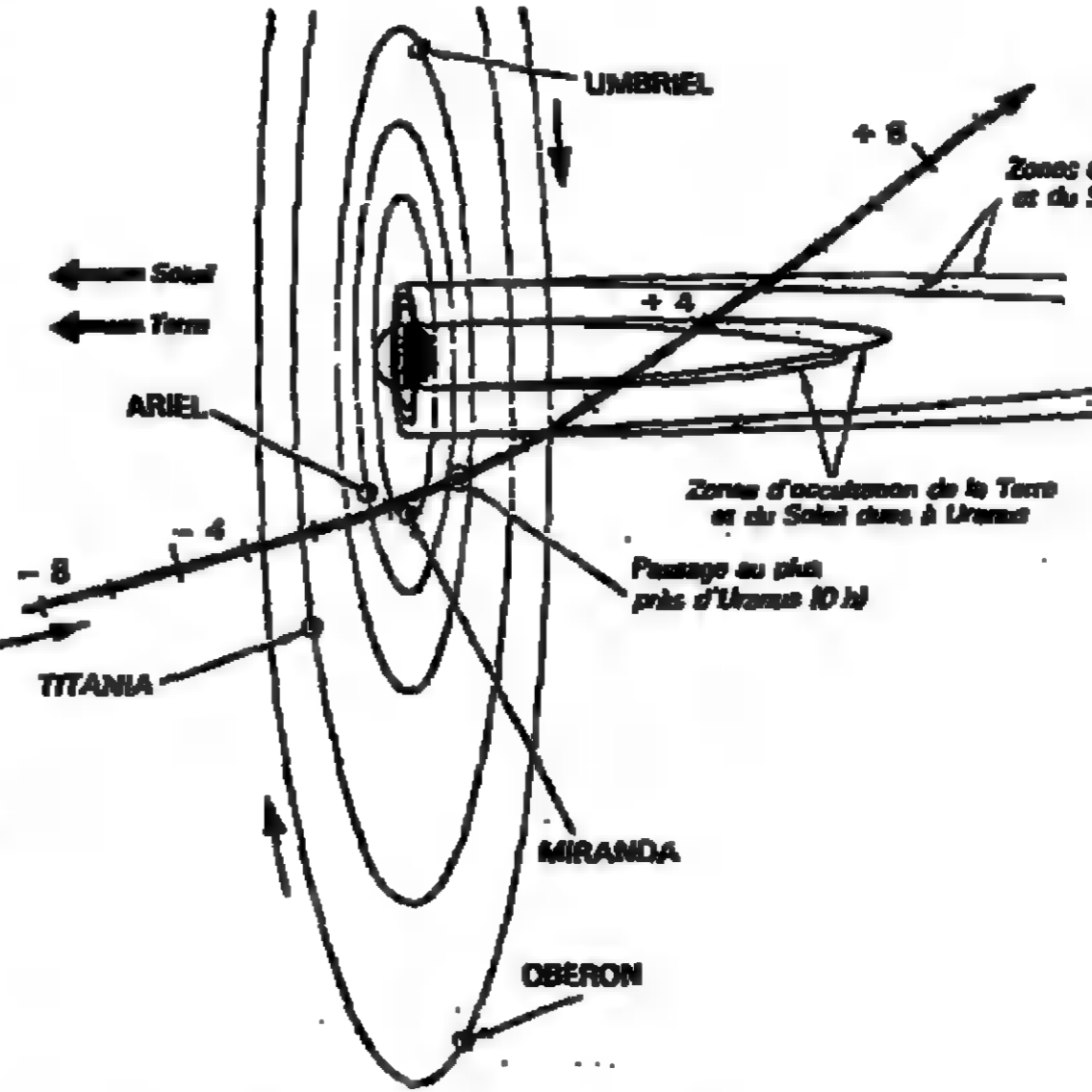

La figure représente Uranus, ses anneaux, ses satellites et la trajectoire de Voyager-2 — graduée en heures à partir du point de plus faible approche (vendredi 24 janvier, à 19 heures). La sonde arrive du côté du pôle Sud, puis passe derrière l'hémisphère Nord, en traversant les ombres portées par la planète et ses anneaux.

#### REPRÉSENTATION SIMPLIFIÉE DE LA SONDE

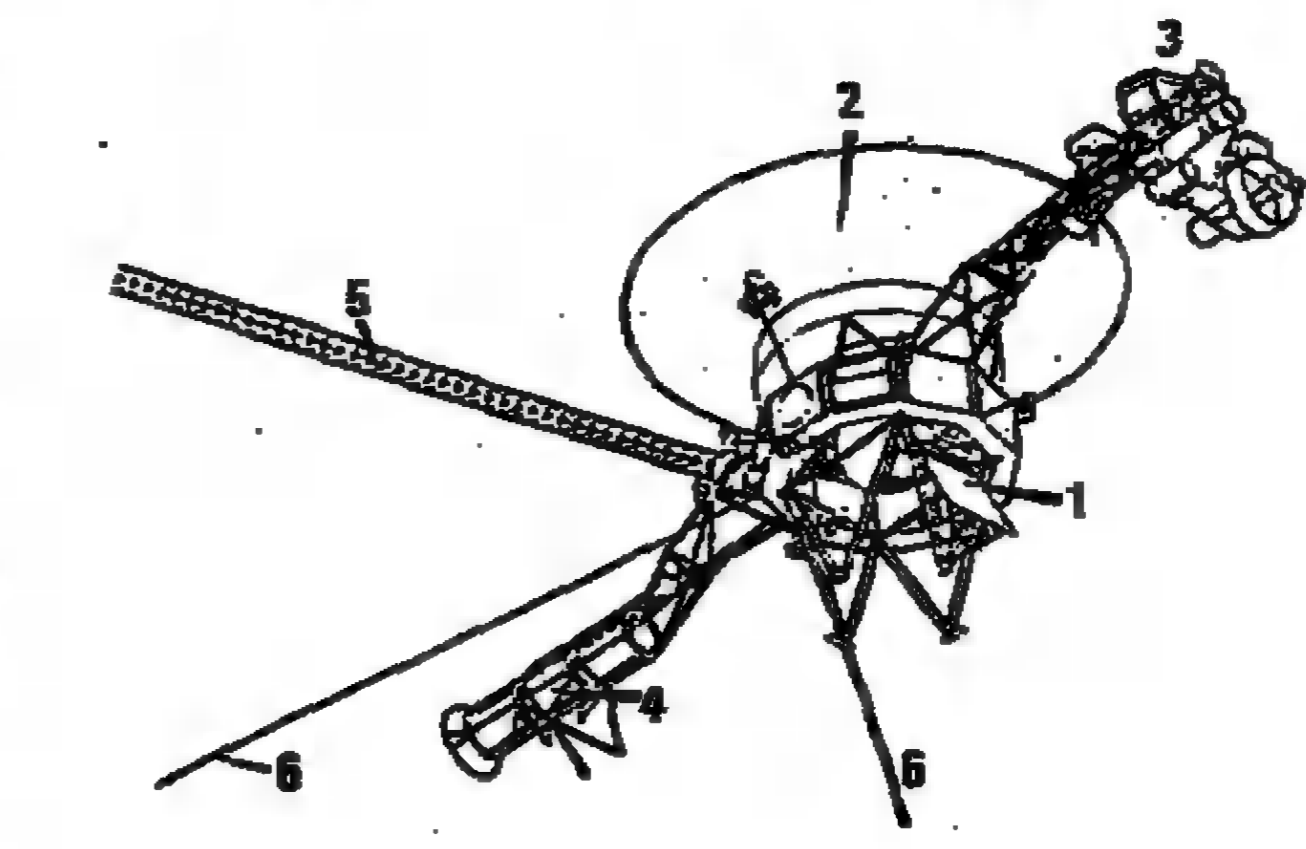

- 1) Le corps de l'engin.
- 2) La grande antenne, orientée vers la Terre.
- 3) La plate-forme orientable, qui porte les caméras et la plupart des instruments de mesure.
- 4) Le générateur d'énergie (radio-isotopes).
- 5) Un long bras porteur d'un appareil de mesure du champ magnétique.
- 6) Deux antennes pour les mesures de vent solaire et de radio-astronomie.

## Un monde presque inconnu

**A**PRÈS les missions Apollo d'envoi de l'homme sur la Lune entre 1969 et 1973, et les sondes Viking d'exploration de Mars entre 1974 et 1980, les sondes Voyager auront marqué entre 1977 et 1989 les trente premières années de l'aventure spatiale en explorant les planètes géantes et les confins du système solaire.

On ne peut ici énumérer toutes les découvertes marquantes faites lors des survols de Jupiter et de Saturne. Rappelons simplement la découverte de huit volcans en activité sur Io, satellite de Jupiter ; celle d'anneaux autour de cette planète ; celle de milliers de structures complexes au sein des anneaux de Saturne ; celle de plus de dix nouveaux satellites des planètes géantes. Rappelons aussi l'observation de l'atmosphère colorée et dynamique du géant gazeux Jupiter, de la rotation de cet immense cyclone qu'est la tache rouge de Jupiter, des colossales interactions entre le vent solaire et les magnétosphères de Jupiter et de Saturne.

Outre Io, les satellites de Jupiter se sont révélés beaucoup plus intéressants que prévu. Europe a une surface lisse et glacée qui pourrait cacher un océan ; le géant Ganymède montre des traces d'activité géologique ; Callisto est saturé de cratères de toutes tailles. Les surprises ont aussi été grandes autour de Saturne. Titan (sorte de Terre primitive mise en congélateur) a une atmosphère dense d'azote, et diverses variétés d'hydrocarbures devraient s'y déposer lentement au fond d'étranges mers d'éthane ; Mimas est une petite lune presque dévêtue par une collision ancienne ; Encelade montre des coulées de glace ; Hypérieon a un mouvement chaotique ; les deux hémisphères de Japet sont très dissemblables, l'un est sombre et l'autre est brillant.

Dossier réalisé par MAURICE ARVONNÉY et ANDRÉ BRAHIC

Une des grandes leçons de l'exploration des mondes de Jupiter et de Saturne est donc l'extraordinaire diversité de phénomènes et la grande variété des objets du système solaire. Il serait étonnant qu'Uranus ne nous réserve pas autant de surprises, autant d'excitations et autant de découvertes ! Uranus, septième planète du système solaire, est quatre fois plus grande et quinze fois plus massive que la Terre. Elle est essentiellement composée d'hydrogène et d'hélium. Le méthane présent dans son atmosphère absorbe fortement la lumière rouge et lui donne un aspect bleu-vert.

La planète met quatre-vingt-quatre ans pour tourner autour du Soleil et présente la particularité d'avoir un axe de rotation quasiment situé dans le plan orbital de la planète. Au cours de sa révolution autour du Soleil, la planète (accompagnée de son cortège d'anneaux et de satellites) roule sur elle-même tel un cerceau. Aux pôles d'Uranus, une nuit — ou une saison — de quarante-deux ans succède donc à une journée de quarante-deux ans et ainsi de suite. Cela devrait avoir des conséquences étonnantes sur le climat, bien différent de celui des autres planètes dont les régions équatoriales sont les plus chauffées par le Soleil.

De nombreuses questions se posent à propos de cette planète. Voyager-2 devrait permettre d'y voir plus clair. Ainsi n'a-t-on toujours pas déterminé directement la période de rotation d'Uranus, faite de distinguer depuis la Terre des structures magiques. On se contente d'estimer indirectement, à partir de mesures sur les anneaux, une valeur d'environ seize heures pour le « jour » uranien.

Une semaine avant la rencontre, le champ magnétique d'Uranus n'était toujours pas détecté. Et pourtant, on croyait avoir vu il y a trois ans des aurores polaires, ce qui impliquerait un champ magnétique notable. C'est une question importante, car un champ magnétique témoigne de

la présence d'une couche conductrice au sein de la planète. D'autre part, l'existence d'un champ magnétique commande de nombreux phénomènes interactionnels entre l'environnement de la planète et le vent solaire.

On pense actuellement qu'Uranus possède un noyau « rocheux » contenant environ 40 % de la masse, entouré d'un manteau glacé et d'une atmosphère épaisse d'hydrogène et d'hélium. On ne connaît encore rien des mouvements et de la composition précise de cette atmosphère. L'observation en infra-rouge devrait permettre de déterminer les quantités relatives d'hydrogène et d'hélium, données fondamentales pour l'histoire du système solaire et même de l'Univers.

#### Météorologie

L'observation infra-rouge permettra aussi de déterminer comment la température varie avec l'altitude, au pôle sud éclairé, à l'équateur, au pôle nord dans une nuit glaciale. On devrait ainsi mettre en évidence des phénomènes météorologiques tout à fait inhabituels.

Voyager-2 mesurera aussi le flux d'énergie émis par la planète, ce qui permettra de savoir si Uranus rayonne nettement plus d'énergie qu'elle n'en reçoit du Soleil. Rappelons que c'est le cas de Jupiter, dont le refroidissement n'est pas terminé et qui continue donc à émettre la chaleur emmagasinée lors de sa formation ; de Saturne, dont l'hélium tombe vers le centre, ce qui libère de l'énergie ; et de Neptune, pour une cause encore inconnue. On sait déjà qu'Uranus n'a pas une source interne aussi importante que ses voisines, et les mesures faites depuis la Terre sont trop imprécises pour dire si cette source existe.

Uranus est entourée de neuf anneaux et de cinq satellites. C'est du moins ce qu'on pensait récemment, car de nouveaux satellites viennent d'être détectés par les caméras de Voyager-2 (Le Monde du 10 janvier et du 19-

## NON AU

**PROTEGEZ VOUS**

**NOUS sommes tous concernés !**

Enfin les conseils pratiques que vous attendez :

**POUR VOUS, VOTRE FAMILLE, VOTRE PARTENAIRE**

# OUI

le SIDA peut être évité...

Dr G. Grigorieff

# SIDA

marabout

chez votre libraire

(Lire la suite page 22.)

## Mammifères du Crétacé

Plus de cinq cents dents, une quarantaine de mâchoires, quatre crânes complets et six incomplets, quatre squelettes presque entiers. La moisson récoltée à Tupampa (Bolivie), de 1982 à 1985, par l'équipe de paléontologues franco-américains dirigée par M. Christian de Muizon, M<sup>me</sup> Mireille Gayet (chercheurs du Centre national de la recherche scientifique) et M. Larry G. Marshall (directeur adjoint du Centre de géochronologie de Berkeley, Californie) peut paraître modeste. D'autant que les dents



Squelettes de marsupiaux provenant du Crétacé supérieur de Tupampa (Bolivie).

ne dépassent guère le millimètre, les crânes les 3 centimètres et les squelettes le décimètre. Pourtant, ces humbles fossiles de mammifères - marsupiaux et placentaires - constituent une découverte d'importance exceptionnelle.

Ces tout petits mammifères vivaient, en effet, à la fin du Crétacé (l'étape la plus récente de l'ère secondaire qui s'est achevée il y a 65 millions d'années). Certes, les mammifères sont apparus, notamment en Europe, il y a au moins 200 millions d'années, c'est-à-dire vers le commencement de la même ère secondaire. Mais l'Amérique du Sud n'avait livré jusqu'alors que quelques dents ou fragments de dents de mammifères crétacés. Or la période des alentours de 65 millions d'années est très importante, aussi bien pour l'évolution générale des êtres vivants que pour l'histoire paléontologique de l'Amérique.

C'est à cette époque que, partout dans le monde, disparaissent les dinosaures, qui, dès lors, laissent le champ libre à l'explosion des mammifères.

YVONNE REBEYROL.

## Eau non potable

La nappe phréatique, où l'on puise notamment l'eau potable, se charge au fil des ans d'un sous-produit chimique dangereux pour la santé : le nitrate. Des centaines de communes en France ont déjà atteint ou dépassé le seuil d'alerte.

En 1981, on évaluait à 1 150 000 le nombre d'habitants dont l'eau du robinet dépassait 50 milligrammes de nitrate par litre - c'est-à-dire la limite fixée par la Communauté européenne pour déclarer une eau « potable ». En 1985, ce nombre a plus que doublé, puisque la population condamnée à boire de l'eau à trop forte teneur en nitrate en France à deux millions et demi (le Monde du 17 décembre 1985).

Mais le plus inquiétant, comme le montre la carte que nous reproduisons ci-contre, est sans doute la contamination par les nitrates des réserves souterraines en eau. Non seulement l'eau du robinet dépasse le seuil autorisé - elle est souvent prélevée en surface dans les rivières et les lacs, - mais la ressource en eau elle-même est atteinte jusque dans ses profondeurs réputées « pures ». La nappe phréatique, où gît l'essentiel des réserves en eau, est aujourd'hui de plus en plus polluée.

Le nitrate, en soi, n'est pas un produit toxique, mais il peut le devenir une fois absorbé par l'organisme. Ou bien il se transforme en nitrite, qui, chez le nourrisson notamment, peut entraîner une grave réduction de l'hémoglobine du sang ou méthémoglobinémie. Ou bien, en réaction avec des aliments ingérés dans l'intestin, il donne des nitrosamines qui sont très souvent cancérigènes. L'absorption quotidienne d'eau chargée en nitrate produit une accumulation qui, à terme, peut être très dangereuse. C'est pourquoi, conformément aux normes européennes, on considère qu'une eau qui contient entre 50 et 100 milligrammes de nitrate par litre n'est plus consommable par

les femmes enceintes et les nourrissons de moins de six mois.

L'augmentation de la teneur en nitrate des eaux souterraines est due à l'infiltration dans le sol d'eaux de ruissellement chargées d'azote. Celui-ci provient des eaux usées urbaines, sous forme d'urée ou d'acide urique, et des eaux résiduaires industrielles - notamment des usines d'engrais et de l'industrie chimique ou agro-alimentaire, - mais il est surtout

produit par l'agriculture, dans une proportion évaluée à 90 %. Les élevages de porcs ou de volailles, en Bretagne, donnent un lisier qui, après épandage dans les champs comme engrais ou après infiltration dans le sol par ruissellement, charge la nappe phréatique en nitrate. Des dizaines de communes du Nord-Finistère, aujourd'hui, ne peuvent plus puiser leur eau potable à la verticale de leur territoire.

La période cruciale pour le « lessivage » des terres semées d'engrais chimiques est l'hiver, lorsque la terre est nue. Le maïs, la betterave ou la pomme de terre, que l'on plante au printemps, ne « couvrent » pas aussi bien le sol que les céréales ou les prairies. Or ces cultures, en particulier le maïs, se sont beaucoup développées ces dernières années, entraînant une grande consommation d'eau et d'engrais, et donc l'infiltration en sous-sol du nitrate non utilisé par les plantes.

C'est pourquoi, tant au ministère de l'Agriculture qu'à celui de l'Environnement, on encourage aujourd'hui les cultures d'hiver (blé ou colza) et les cultures dites « dérobées », c'est-à-dire à cycle de végétation assez court pour être intercalées entre les cultures principales. Il s'agit d'occuper le terrain au maximum, afin d'éviter le ruissellement et de favoriser l'absorption des engrais azotés.

Une autre parade consiste à créer des stations qui donnent aux agriculteurs des « avertissements de fumure » ou d'irrigation. Il s'agit, à partir de données météorologiques et de l'étude des sols, d'indiquer à quel moment précis le cultivateur a intérêt à épandre son lisier, semer ses engrais ou arroser. Il évite ainsi de gaspiller l'engrais (avant de fortes pluies, ou pendant une période de végétation « dormante »), et contribue à ménager la ressource en eau en lui injectant moins de nitrates.

Mais l'agriculture n'est pas le seul pollueur de la nappe phréatique. Des relevés effectués en Beauce ont montré que l'eau souterraine voyait sa teneur en nitrate augmenter d'environ 5 milligrammes par litre en dix ans. Or ce rythme est plus rapide à la verticale d'agglomérations urbaines à l'habitat concentré et à l'activité industrielle intense. Toute la nappe est donc à surveiller, si l'on ne veut pas que nos petits-enfants soient condamnés à l'eau minérale d'importation.

ROGER CANS.

### LE NITRATE DANS L'EAU SOUTERRAINE

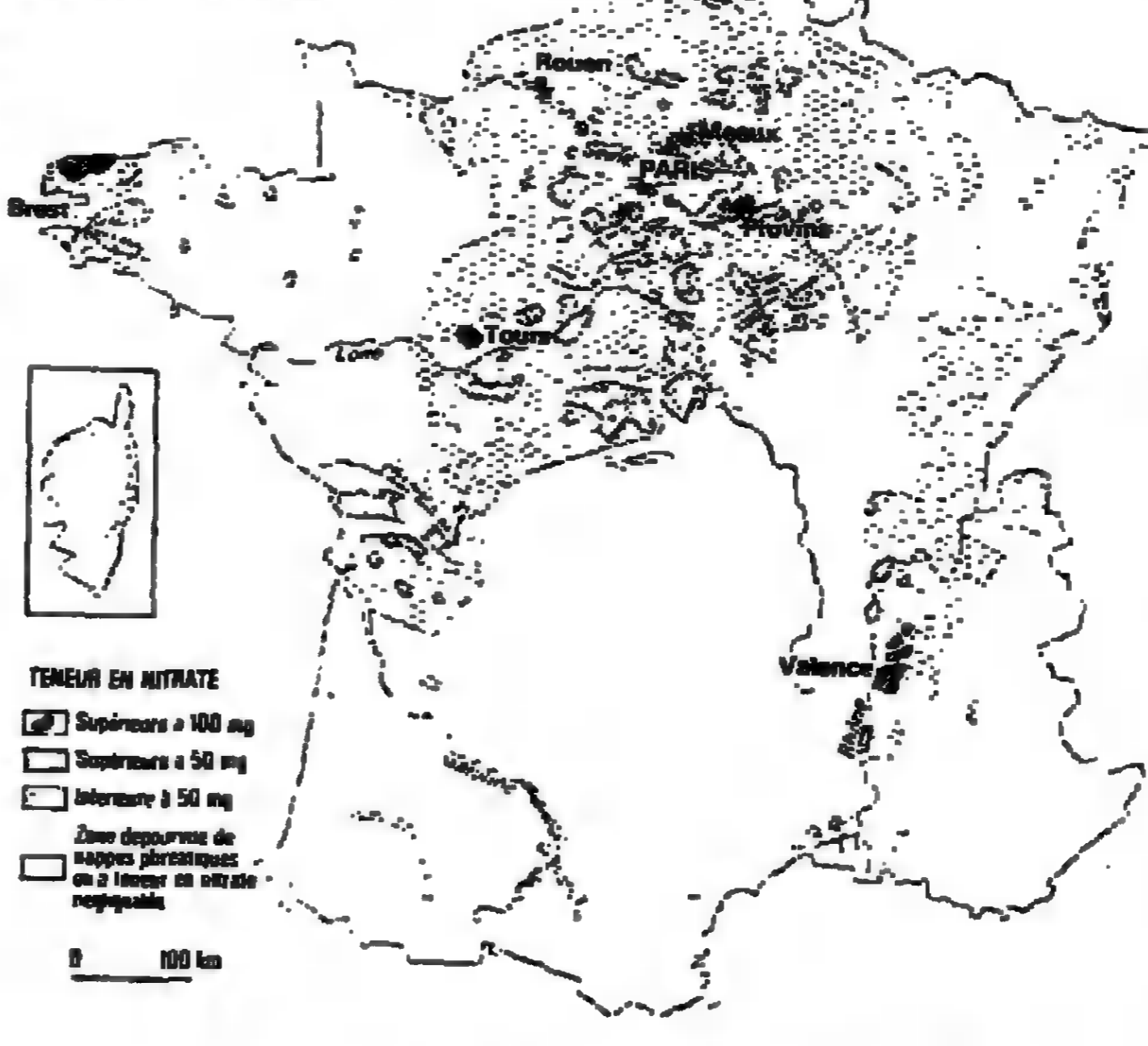

Cette carte, réalisée par le Bureau de recherches géologiques et minières (BRGM) à la demande du ministère de l'Environnement, fait pour la première fois le bilan de l'état des eaux dans le sous-sol de la France. Elle prend en compte la nappe phréatique « la plus immédiatement accessible », c'est-à-dire la couche aquifère la plus proche de la surface, celle où l'on fait généralement les puits et les forages alimentant la population en eau potable.

## APPROCHE D'UNE PLANÈTE GÉANTE

### Uranus : un monde presque inconnu

(Suite de la page 21.)

Une des découvertes les plus excitantes de ces dernières années a, en effet, été la détection, le 10 mars 1977, de neuf anneaux étroits autour d'Uranus. Alors qu'on ne connaissait auparavant qu'une seule planète - Saturne - entourée d'anneaux, on a trouvé en moins de dix ans des anneaux autour d'Uranus, de Jupiter et de Neptune ; leur existence autour des planètes géantes est donc un phénomène commun.

Depuis 1977, les anneaux d'Uranus ont été observés chaque année grâce à des occultations d'étoiles. Ces études répétées ont permis de reconstituer la structure des anneaux. Quelques occultations suggèrent d'ailleurs la présence d'anneaux ou de satellites supplémentaires, et ce qu'on observe depuis la Terre pourrait n'être que la partie émergée d'un iceberg.

Les anneaux d'Uranus ont de nombreuses caractéristiques en commun avec ceux de Saturne, mais la structure d'ensemble est très différente. En regard de leur circonférence (quelque 250 000 kilomètres), ils sont extrêmement étroits : huit d'entre eux ont moins de 10 kilomètres de large. Trois anneaux sont circu-

laire ; les six autres sont elliptiques et de largeur variable. Ainsi la distance à Uranus de l'anneau extérieur, le plus large, varie de plus de 800 kilomètres et sa largeur dépend de cette distance : elle est de 20 kilomètres au plus près de la planète, de 100 kilomètres au plus loin.

Contrairement aux anneaux de Saturne, ceux d'Uranus sont très sombres et réfléchissent moins de 3 % de la lumière du Soleil. On devrait donc mieux les voir après la rencontre, quand la sonde observera les anneaux « en ayant le Soleil dans les yeux ». La

lumière diffusée par les petites poussières devrait donner des images spectaculaires.

Ce qui précède n'est qu'un faible échantillon des multiples questions que pose Uranus. Voyager-2 s'avance en terre inconnue, plus encore que pour Jupiter et Saturne, dont l'exploration par les sondes Pioneer, Voyager-1 et Voyager-2 sera le premier robot à pénétrer dans le monde d'Uranus.

Il y a plus de vingt ans que les planétologues ont défini un programme d'exploration du système solaire en quatre étapes. Pour

chaque objet, la première étape est un survol ; la deuxième est la mise en orbite d'un satellite autour de ce corps ; la troisième consiste à faire descendre une sonde sur la surface ; la quatrième permet de ramener sur Terre des échantillons. Cette dernière étape n'a été atteinte que pour la Lune. Mars et Vénus en sont à la troisième. La sonde Galileo, que la NASA lancera en 1986, se mettra en orbite autour de Jupiter. Pour Uranus commence la première étape - et dans trois ans pour Neptune. La suite est l'affaire du vingt et unième siècle.

### Réparation à 3 milliards de kilomètres

QUAND la sonde Voyager-2 passa derrière Saturne, un mécanisme essentiel tomba en panne ; la suite de la mission paraissait compromise. Cinq ans plus tard, quand elle aborde Uranus, le mécanisme fonctionne et n'inspire pas d'inquiétude.

On n'a évidemment pas envoyé de technicien sur place. On a fait des études au sol, des essais sur des mécanismes similaires, compris la raison de la panne et envoyé à la sonde de nouvelles commandes qui doivent éviter qu'elle ne se reproduise.

Le mécanisme en question est l'un des deux moteurs qui permettent d'orienter la plate-forme portant les instruments scientifiques, plus précisément celui qui commande les rotations autour d'un axe qu'on aurait tendance à appeler horizontal et le mot veut un sens, aussi loin de la Terre. L'ensemble du moteur, des engrenages qu'il active, des potentiomètres qui le commandent, a la taille d'une petite tasse de café. Cet appareillage permet quatre vitesses de rotation différentes, et s'était bloqué lors d'un mouvement à grande vitesse. Cependant, quelques

jours plus tard, il fonctionnait à nouveau.

Les ingénieurs de la Nasa ont fait fonctionner au sol un prototype de ce mécanisme jusqu'à ce qu'il se bloque, et l'ont démonté. Ils ont constaté qu'un engrenage était insuffisamment lubrifié. Ils ont ensuite fait fonctionner jusqu'au blocage un jumelage véritable du mécanisme défectueux, construit en même temps, avec les mêmes machines... et ont cherché s'il était possible de le débloquent sans intervention directe. Ils ont constaté que des variations de température, produisant des dilatations différentes des diverses pièces, permettaient de ramener du lubrifiant au point de blocage et de rétablir un fonctionnement correct. Sur la sonde, le mécanisme est en principe maintenu à -7°C par un thermostat, mais on peut faire varier cette température.

Ensuite on a fait fonctionner le moteur à divers régimes, et constaté qu'il se bloquait presque systématiquement aux grandes vitesses, mais jamais lors des mouvements lents. Ayant établi ce point, des ordres furent envoyés au calculateur de

la sonde de faire fonctionner le moteur par impulsions très courtes, pour constater dans quelle mesure il répondait. Cela revenait à appliquer des forces variables, et à déterminer si elles excédaient la résistance due aux frottements. Autre manière de voir les choses, cela revenait à mesurer, à des milliers de kilomètres de distance, l'épaisseur d'un très fin film de lubrifiant.

Tous essais et calculs faits, après deux ans de travail, les ingénieurs déterminèrent la plage de fonctionnement du système. Il ne restait plus qu'à adapter le programme des observations pour que tous les mouvements requis restent à l'intérieur de cette plage. Ce fut fait, et des essais confirmèrent que les mouvements programmés s'exécutaient parfaitement. Un dernier test est prévu quatre jours avant le passage près d'Uranus. S'il faisait apparaître un risque de panne, un programme réduit d'observations pourrait encore être substitué à celui qui est projeté, où certains mouvements de la plate-forme seraient remplacés par des mouvements d'ensemble de la sonde, ce qui permettrait de sauver en partie la mission.

### COMPTE A REBOURS Pour les industriels

## JOUR J-5477

Face aux challenges que crée pour l'an 2000 l'évolution rapide des technologies, il est urgent d'approcher la communication d'entreprise de façon résolument différente.

Pour relever ce défi, D-P-Industries développe son capital d'énergie et ouvre à Neuilly de nouveaux espaces à la communication industrielle et spécialisée.

C'est le moment de travailler ensemble. (1) 47 38 10 20

## L'HIVER AU KENYA, TOUTE L'ANNÉE DU SOLEIL DANS LA TÊTE AURAS.

Mettez le cap sur le Kenya avec le seul vol direct Paris-Mombasa

SAFARIS  
• Choix de 6 hôtels de séjour sur la côte de l'Océan Indien. Le semaine au départ de PARIS à partir de 5800  
• Choix de 7 safaris. La semaine au départ de PARIS à partir de 7600

REPUBLIQUE TOURS  
1, avenue de la République 75011 Paris Tel. 43.55.39.30  
22, rue Goltz 69002 Lyon Tel. 78.37.72.38

Dossier réalisé par MAURICE ARVONNY et ANDRÉ BRAHIC

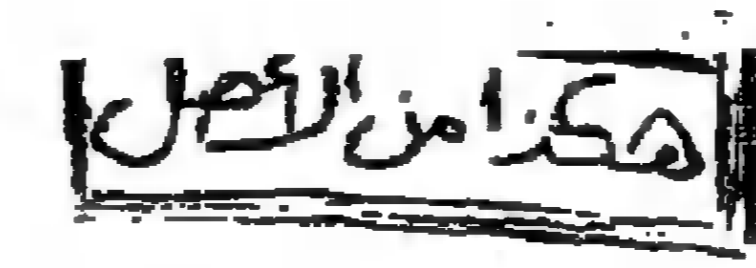



Le Monde

# SECTEURS DE POINTE

**SFENA :**  
**Embarquement**  
**immédiat**  
**pour une**  
**carrière**  
**passionnante.**



SFENA : Société de 3000 personnes dont 700 ingénieurs située en région parisienne et à Chatelleraut ; notre activité d'équipement aéronautique s'étend des études à la commercialisation.  
 Grâce à la compétence de nos ingénieurs et à nos technologies de pointe, nous participons à des programmes de grande envergure : Boeing, Ariane, Hermès, Mirage 2000...  
 Aujourd'hui nous renforçons nos équipes pour faire face à un important carnet de commandes et à l'entrée en phase finale du programme Airbus 320.  
 Plusieurs postes sont à pourvoir pour des :

## Ingénieurs systèmes embarqués Débutants et expérimentés

Ingénieurs de grandes écoles ou universitaires, vous êtes ou voulez devenir spécialistes de calcul numérique, vous connaissez bien ou souhaitez connaître les technologies des systèmes embarqués.  
 Parmi les postes que nous proposons : la réalisation du support technique des systèmes aéronautiques de l'Airbus 320 ; conception, simulation de l'environnement, essais en vol, en sont les activités principales.

## Ingénieurs logiciel

Informaticiens, Ingénieurs Grandes Ecoles, votre formation vous permet de maîtriser le logiciel temps réel ; parmi les postes proposés, vous aurez, par exemple, à développer ce type de logiciels spécifiques au banc de validation dans les phases étude et développement de produits avioniques.

L'importance de nos programmes nous permet d'envisager, pour des Ingénieurs compétents, des développements de carrière passionnants vers des postes de Chefs de Projet, Ingénieurs d'Affaires ou encore Spécialistes des techniques de pointe.

Merci d'adresser lettre manuscrite, CV et photo, à Catherine CAILLARD, SFENA Gestion des Cadres, Aérodrome de Villacoublay, BP 59, 78141 Vélizy-Villacoublay.



## A M P de FRANCE

Val de Reuil (27)  
 recherche pour son unité  
 Distribution Physique

## Jeune Diplômé

Désirant évoluer dans secteur  
 Informatique, Logistique...

- Niveau Bac + 4.
  - Intéressé par problèmes logistiques.
  - Poste devant évoluer vers encadrement.
  - Formation complémentaire assurée au siège à Cergy-Pontoise (95).
- Adresser C.V. détaillé à :  
 AMP de FRANCE  
 Parc Industriel d'Incarville  
 27100 VAL DE REUIL

## info'rop INGENIERIE

recherche  
**JEUNES INGENIEURS**

Orientation Gestion  
 activités support utilisateurs  
 FORTRAN-PASCAL

**INGENIEURS**

1 an d'expérience VAX-FORTRAN-COBOL  
 Tél. : 43 77 42 45 Maryse DROUCPEET pour R.V.

Nous prions les lecteurs répondant aux « ANNONCES DOMICILIEES » de vouloir bien indiquer lisiblement sur l'enveloppe le numéro de l'annonce les intéressant et de vérifier l'adresse, selon qu'il s'agit du « Monde Publicité » ou d'une agence.

## consultant confirmé en recherche de dirigeants

Mon Cabinet vous est connu, je l'espère. Depuis 25 ans, nous nous efforçons de faire notre métier en professionnels, avec sérieux et vivacité. Nous nous développons régulièrement (nous sommes aujourd'hui 22 consultants dans nos 5 bureaux français) mais sans prétention à être un leader ou des vedettes.

Je désire renforcer notre équipe parisienne par un consultant de haut niveau, ayant au moins 30 ans, de formation gestionnaire (HEC, ESCP, ESSEC, IEP...) ou ingénieur (X, ECP Mines...) ayant déjà cherché des dirigeants pour les fonctions "marketing et vente" et "direction générale", après ses débuts dans l'industrie.

Je traite cette recherche personnellement et lis volontiers dans une première étape quelques lignes sur votre carrière. Merci pour votre lettre à venir.

Alexandre TIC, Ingénieur ECP  
 (Réf. 4757 LM).



**ALEXANDRE TIC S.A.**  
 10, RUE ROYALE 75008 PARIS  
 LYON - GRENOBLE - LILLE - NANTES

MEMBRE DE SYNTEC

SLIGOS SLIGOS SLIGOS SLIGOS SLIGOS SLIGOS SLIGOS SLIGOS

## VOUS ÊTES PASSIONNÉ PAR LES TECHNIQUES D'AVENIR...

(Télématique, réseaux, radio-communication, vidéodisques, systèmes experts...).

Nous recherchons des  
**INGÉNIEURS GRANDES ÉCOLES**  
 Option **INFORMATIQUE**

Possédant une première expérience, pour leur confier le développement de projets :

- conception et réalisation de systèmes temps réel
- développement de logiciels de base
- études de réseaux.

La pratique de certains langages (PASCAL, PLM 86, C, ADA...) et la connaissance de systèmes tels que : UNIX, RSX 11 M, GCOS 6... seront appréciées.

Merci d'adresser votre candidature (CV, photo et prétentions) sous réf. FDP/AS à Anna STAROSWIECKI - SLIGOS DCI - 26, rue des Pavillons - 92800 PUTEAUX.

SLIGOS

NAVAIS CONTACT

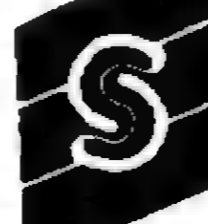

Banque des entreprises et partenaire privilégié des technologies nouvelles, cet établissement est pionnier dans l'ingénierie financière où il traite des opérations sophistiquées au niveau international.  
 Une taille humaine et une tradition motivantes induisent auprès de ses cadres un véritable esprit d'entreprise. L'informatique constitue pour cette banque un vecteur privilégié d'aide au développement commercial. Son département informatique, avec une vision claire des objectifs à 5 ans, entame le schéma directeur des activités financières. Il recherche un

## Concepteur de projets marchés financiers

Prenant le projet dans sa phase initiale, ce responsable rejoint une équipe internationale qui conduit l'étude conceptuelle. Parallèlement à une prise de connaissance de l'état actuel des systèmes de l'établissement, il doit pouvoir très rapidement :

- définir une stratégie de développement du projet ainsi que son évaluation globale.
- concevoir un modèle conceptuel des données et des traitements.
- appréhender l'impact organisationnel.
- tenir compte de l'état de l'art de systèmes comparables au sein d'établissements étrangers.

Le candidat, âgé d'au minimum 30 ans, est de formation supérieure. Une expérience de 6 à 10 années dans un établissement financier, une entreprise du secteur tertiaire ou une SSI, lui a permis d'exercer avec succès son talent de concepteur de systèmes de gestion sous Merise. Ses qualités intellectuelles doivent s'accompagner d'un fort sens relationnel.

Enfin cette banque offre au candidat de valeur qui l'intègre de réelles et sérieuses opportunités d'évolution de carrière.

M.D.A.

Michel DREUR examinera avec soin les dossiers (lettre manuscrite, CV et photo) que vous lui ferez parvenir sous réf. 8001.02 au Cabinet M.D.A. - 104, rue du Faubourg-Saint-Honoré, 75008 Paris.

Conseil en ressources humaines.

## UNE IMPORTANTE SOCIÉTÉ INTERNATIONALE SITUÉE DANS LA RÉGION PARISIENNE

recherche

## PHYSICO-CHIMISTE DES POLYMERES

Titulaire d'un doctorat complétant la formation de base que vous avez acquise en grandes écoles ou universités dans le domaine de la chimie des matériaux macromoléculaires, vous avez débuté votre carrière en recherche universitaire ou industrielle.

L'expérience qui nous intéresse concerne la science et les applications des polymères (mise en œuvre, caractérisation, synthèse). Des connaissances dans le domaine de l'association de polymères et de matériaux inorganiques seraient très appréciées.

Nous vous proposons de rejoindre notre département Recherche et Développement et de participer à la mise au point de nos produits.

Merci d'adresser lettre de candidature, C.V. et prétentions s/réf. 988 à CONTESSÉ PUBLICITE, 20, avenue de l'Opéra, 75040 Paris cedex 01, qui transmettra.

## Pour un jeune Ingénieur TP :

Un centre de profit à faire tourner.  
 En Ile de France

Notre Département conçoit, fabrique et commercialise des systèmes automatisés de distribution de carburant. Si vous choisissez de prendre la responsabilité d'un centre, vous vous engagez à en assurer la gestion complète (comptable et financière) et le développement (relations techniques et commerciales). Vous négociez les devis, vous prenez en charge l'exécution des travaux et l'encadrement d'une équipe essentiellement composée de techniciens (monteurs, tuyautiers, électromécaniciens). Vous rapéchez de vos résultats au Directeur Régional.

A 30 ans environ, vous avez acquis comme responsable de chantier les connaissances spécifiques à la tuyauterie pétrolière.

Nous souhaitons vous rencontrer rapidement !

Merci d'adresser votre dossier de candidature (lettre manuscrite, CV, photo) au Service du Personnel d'ASTER-SOULTON, 12 place des Etats-Unis, 92120 MONTROUGE.

PAYMATEC  
 Schlumberger

BRUEL & KJAER FRANCE  
 • instrumentation électronique en acoustique, vibrations, et analyse du signal,  
 • Electronique médicale, échographie,  
 recherche pour son LABORATOIRE DE MAINTENANCE de MENNECY (91)

## 2 techniciens supérieurs BTS OU DUT ELECTRONIQUE

débutants ou possédant première expérience.

Connaissances en Analogique, Numérique et Microprocesseurs avec goût prononcé pour la technique et la physique.

- Affectation au groupe Vibrations-Génération, Mesure et Enregistrement du signal. (Réf. M 01).

- Affectation au groupe Electronique Médicale-Echographie. (Réf. M 02)

Quelques déplacements sont à prévoir.

Connaissances de l'anglais indispensables. Formation complémentaire en mesure et en informatique appréciées.

Adresser C.V., photo et prétentions, en précisant la référence choisie à : BRUEL & KJAER FRANCE - B.P. 33 - 91541 MENNECY CEDEX.

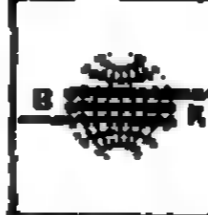

Brüel & Kjaer France

مکان العمل



# SECTEURS DE POINTE

## Technologies de pointe Développement d'applications avancées Chef de service d'études en informatique temps réel

Nous sommes une PMI à taille humaine (1 300 personnes), filiale d'un grand groupe français. Notre savoir-faire se situe dans la production d'ensembles industriels alliant étroitement la mécanique, l'électronique et l'informatique industrielle. Nous accueillons un ingénieur confirmé possédant une maîtrise significative de projets importants en informatique industrielle temps réel dans des domaines tels que la conduite de centrales nucléaires ou thermiques, la régulation de processus sidérurgiques ou chimiques, le pilotage de mobiles, la gestion de magasins automatiques, les systèmes de commutation ou de gestion de messages.

A la tête d'une équipe d'une vingtaine d'ingénieurs, il sera à la fois le chef d'orchestre des projets et le manager attentif de ses ressources humaines permettant la productivité optimale de son service.

Poste basé en proche banlieue Nord de PARIS.

Ecrire au CABINET GATIER 91, rue du Faubourg Saint-Honoré 75008 Paris, sous réf. M 440

Cabinet Gatier

## Organiser d'abord Diriger une division production demain...

Jeune ingénieur fort potentiel (X, Centrale, Mines...)

RHONE ALPES

Nous exportons déjà 75% de notre production (biens d'équipement) dans 80 pays et réalisons un CA de l'ordre de F. 1,2 milliard. Leader européen dans notre secteur d'activité, nous sommes une filiale très performante d'un groupe international. Ce jeune ingénieur, avant si possible une première expérience industrielle, aura pour mission de réorganiser un atelier de production et de réorganiser les manutentions suivant un plan directeur. Il assurera la maîtrise d'œuvre de ces deux projets en s'appuyant sur le potentiel technique du service méthodes et sur une collaboration étroite avec la maîtrise et les groupes de travail du personnel de fabrication. D'ici quelques années, il prendra la responsabilité d'une division autonome de Production de 200 à 400 personnes (Méthodes, Ordonnancement-lancement, Fabrication, Qualité). Challenge passionnant et formateur au sein d'une équipe jeune et soudée pour un candidat de très fort potentiel. Importantes perspectives de carrière et rémunération à la mesure des capacités et de l'expérience offertes.

ORION vous garantit toute discrétion et vous remercie de lui adresser sous réf. 801.427 votre dossier (lettre manuscrite, CV, photo et prétentions) en précisant les sociétés auxquelles il ne doit pas être transmis.

35, rue du Rocher 75008 Paris



## THOMSON-CSF DIVISION TÉLÉCOMMUNICATIONS INGÉNIEURS COMMERCIAUX

Nos systèmes de télécommunications ont le vent en poupe...  
Profitez de l'onde porteuse!

En effet, si nous exportons aujourd'hui, pour près d'un milliard de francs, ce n'est pas par hasard, c'est le fruit d'une longue expérience dans la construction et la maîtrise d'œuvre de systèmes de télécommunications. C'est la parfaite maîtrise de l'informatique temps réel et la capacité à dominer des technologies de pointe dans le domaine du traitement du signal et des réseaux qui nous permettent d'être un des leaders mondiaux en électronique professionnelle.

Souhaitant renforcer notre impact auprès des grandes administrations militaires françaises, nous recherchons des ingénieurs commerciaux.

Vous êtes ingénieur de formation grandes écoles et vous bénéficiez d'une première expérience technique ou commerciale d'au moins cinq ans en électronique.

C'est bien! Mais c'est votre capacité à négocier à haut niveau des systèmes importants et complexes et surtout votre enthousiasme qui nous intéressent. Basé en proche banlieue Nord de Paris, le poste pourra évoluer à moyen terme à l'étranger.

Merci d'adresser lettre de candidature, CV complet, photo et rémunération actuelle, à Jacques SCARINOFF, sous réf. M.32/1386 L.

EGOR TECHNOLOGIES  
19, rue de Berni - 75008 PARIS



PARIS BORDEAUX LYON NANTES STRASBOURG TOULOUSE MILANO PERUGIA ROMA VE NEZIA VISSLELDORF LONDON MADRID MONTREAL TOKYO

## GOUPIL RESPONSABLE DES DEVELOPPEMENTS TELECOMS ET RESEAUX LOCAUX.

MISSION A CONJUGUER PAR ACTION ET PASSION.

Goupil : c'est une réussite. Succès de l'entreprise et des produits, succès des méthodes et, surtout, succès des hommes. Le dernier-né de notre gamme, Goupil G 4, remporte des succès foudroyants, auprès d'utilisateurs de tous horizons.

Vous allez suivre et superviser l'ensemble des projets de télécommunications et réseaux locaux. Meneur d'hommes, vous encadrerez vos équipes. Maître d'œuvre, vous définirez pour elles les différents projets, et vous en contrôlerez ensuite la réalisation. Vous vous assurez aussi de la qualité des développements menés par la sous-traitance.

A 30 ans au moins, formé au départ dans une Grande Ecole d'ingénieurs, vous êtes devenu depuis un spécialiste de l'architecture réseaux, connaissez bien les protocoles et procédures, SNA, DSA, X.25, VIP, couches ISO... et l'environnement MS-DOS, XENIX.

Compétences acquises si possible chez un grand constructeur, qui vous a permis d'acquérir une double expérience hard et soft.

Très ouvert au dialogue, vous savez vendre vos idées...

Le dossier que vous adresserez à notre Conseil devrait déjà nous le prouver. Ecrivez sous référence 777 M

ALPHA CD1, 181 Av. Charles de Gaulle - 92200 NEUILLY SUR SEINE

ALPHA CD1

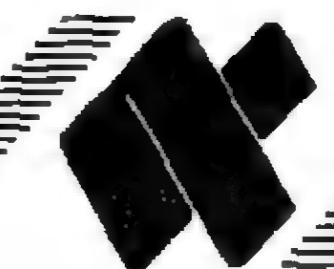

## IL FAUDRA VOUS BATTRE

Le combat que nous menons au plan mondial pour développer notre position dans le cadre d'une vive compétition internationale (Marché des simulateurs d'avions, de centrales électriques et d'engins blindés) nous conduit à rechercher des:

### CHEFS DE PROJETS

Votre capacité à motiver et à entraîner l'équipe.  
Votre parti pris pour l'action et votre volonté de gagner.  
Votre esprit de synthèse.

- sont déterminants pour:
- Gérer d'importants contrats à forte dominante technique.
  - Mener les discussions techniques avec nos clients
  - Animer l'action d'équipes d'études et de réalisation
  - Respecter nos engagements : coûts, délais et performances des simulateurs.

Vos meilleures références pour réussir:

- Ingénieur à dominante Electronique/Informatique.
- Première expérience industrielle d'environ 5 ans réussie.
- Bonne maîtrise de l'anglais.

Postes à pourvoir à Cergy et à Trappes.

Merci d'adresser lettre, CV, photo en précisant la rémunération souhaitée, sous réf. IC.86.5 M à THOMSON-CSF - DIVISION SIMULATEURS:  
- Alain de BEJARRY - B.P. 226 - 95523 CERGY-PONTOISE Cedex  
- Georges SONNEBORN - B.P. 116 - 78192 TRAPPES Cedex.



Nous exerçons depuis 1982 une activité de services et d'ingénierie pour des établissements financiers - Banques, Bourse, Compagnies d'assurances. Entreprise à taille humaine avec 45 collaborateurs, nous conseillons, concevons et réalisons des systèmes informatiques. La délégation de personnel ne fait pas partie de notre politique. La qualité de nos interventions nous a permis d'acquérir une solide image de marque. Nous poursuivons notre croissance et recherchons un

## Chef de groupe de projets informatique milieu financier

Rattaché à un Directeur de Département,  
- il est responsable du bon déroulement technique et méthodologique de l'ensemble des projets qui sont confiés à ses équipes.  
- il établit avec ses clients une relation de conseiller qui facilite l'adoption de la mise en œuvre de ses projets.  
- il se montre vigilant sur les aspects formation, animation et promotion de ses collaborateurs.

De formation supérieure, école d'ingénieur ou de Commerce, le candidat possède au moins 5 ans d'expérience en informatique, notamment comme responsable de projets. La pratique d'outils méthodologiques tels Merise et IPI, celle des mini et gros systèmes IBM et DEC seront appréciées. La connaissance du milieu financier sera une plus-value.

Michel DHEUR, notre Conseil, étudiera avec soin et en toute confidentialité les dossiers (lettre manuscrite, c.v. et photo) que vous lui adresserez sous la référence 8601.06 au Cabinet M.D.A. - 104, rue du Faubourg-Saint-Honoré - 75008 Paris.

Conseil en ressources humaines.

## Ingénierie informatique et télécommunication

De formation Grande Ecole, votre première expérience vous a permis d'acquérir des compétences en étude, conception et développement de systèmes temps-réel. Vous souhaitez maintenant les valoriser et les confirmer dans un contexte plus motivant. Nous recherchons

### Ingénieurs confirmés - Chefs de projets

Les projets auxquels vous participerez sont de nature très stimulante. Le plus souvent à la pointe des techniques actuelles et dans des contextes nationaux et internationaux, ils vous permettront de donner le meilleur de vous-même.

Notre croissance constante tant en CA qu'en personnel ouvre des perspectives intéressantes pour la suite de votre carrière.

Si ce challenge vous attire, n'hésitez pas à prendre contact en envoyant votre candidature, sous référence 02 LM, à SESA, Direction des Ressources Humaines, 30 qui de Dion Bouton 92806 Puteaux Cedex.

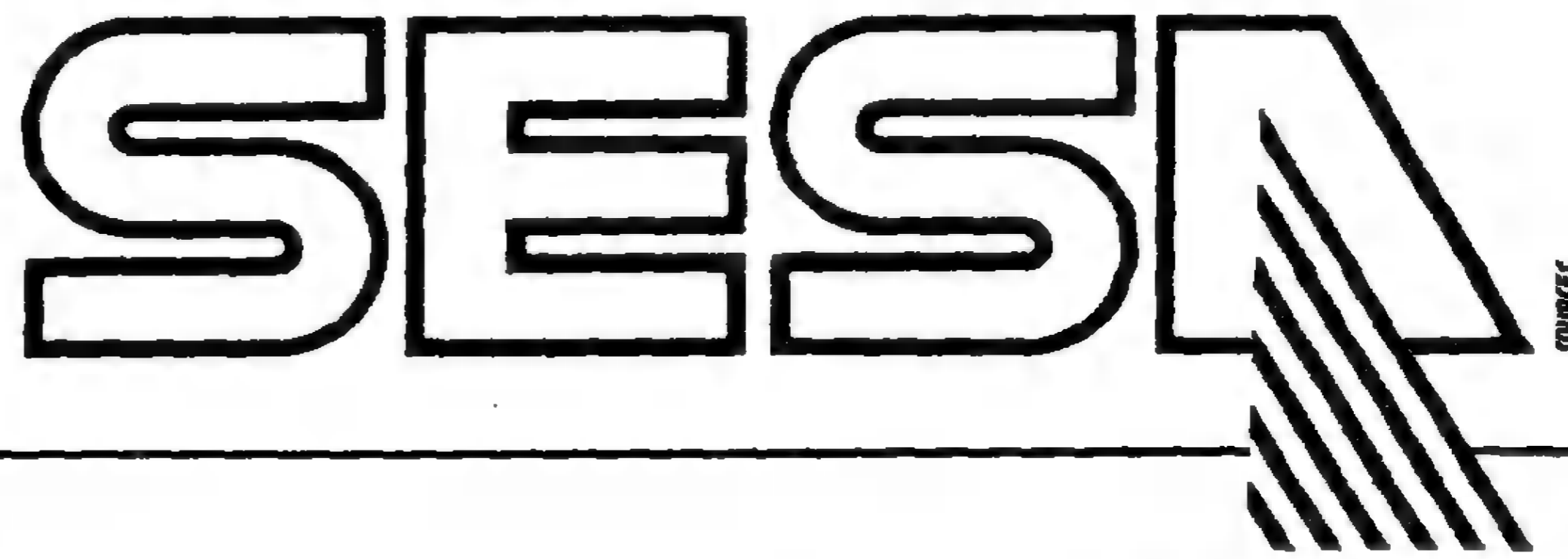

## LES MOYENS DE RESTER LE PREMIER

Sur le marché MONDIAL STEIN HEURTEY conçoit, étudie, réalise et met en service des équipements thermiques Industriels. Pour rester le premier nous augmentons nos équipes et recherchons pour notre Département Lignes Continues, un :

### INGENIEUR PROJET

Vous intervenez avant la commande et avez le rôle de concepteur général de l'installation et de promoteur de celle-ci auprès du client.

La négociation commerciale fait partie de cette fonction qui nécessite des déplacements à l'étranger. Vous êtes ingénieur diplômé avec une première expérience de 2 à 5 ans. L'anglais est indispensable, et l'allemand apprécié.



Merci d'adresser votre dossier de candidature à Martin Duverne STEIN HEURTEY - BP 69 - 91002 EVRY CEDEX

Le Monde

SECTEURS DE POINTE

Le Monde



## LE DEFI TECHNIQUE

Nous recherchons, pour notre Direction des Approvisionnements, située à CORBELL (91)

### CHARGE D'ETUDES INFORMATIQUES

Il participera à la réalisation de nouveaux systèmes de gestion : conception, rédaction des cahiers des charges, suivi de la réalisation informatique et de la mise en place, formation des utilisateurs.

Au carrefour de plusieurs fonctions, ce poste constitue une excellente prise de contact avec l'entreprise et ouvre de larges possibilités d'évolution au sein du Groupe. Une première expérience professionnelle en conception de systèmes est souhaitée.

Merci d'adresser sous réf. 365/85 lettre, curriculum vitae et prêt. à SNECMA, Département Encadrement, 2, boulevard Victor, 75724 PARIS CEDEX 15.

**GROUPE SNECMA**

CONTENEUR TELEPHONIQUE: UTILISER VOTRE NUMERO 19 49 89 19 86

## INGENIEUR INFORMATICIEN MICRO TEMPS REEL

PARIS

TRAPIL, Société de transports pétroliers par pipeline, recherche pour sa Division Automatique un INGENIEUR INFORMATICIEN MICRO TEMPS REEL. Dans un premier temps, il sera affecté à un projet de supervision d'un réseau de pipelines (automatique, sécurité, régulation, télétransmission), au sein d'une équipe de 5 personnes. Ce poste évoluera rapidement vers la fonction de Chef de Projet. Une formation sera assurée en fonction des besoins du candidat et des exigences des projets auxquels il participera. Ce poste conviendra à un ingénieur Grande Ecole débutant ou possédant un an d'expérience. La connaissance du langage Pascal et de la programmation en temps réel sur microprocesseur 8 ou 16 bits est souhaitée. Ecrire sous référence 822/M à

**GRH conseils**  
3, avenue de Ségur 75007 PARIS. Description assurée.



## THOMSON CGR L'ÉLECTRONIQUE AU SERVICE DE LA SANTÉ

Société multinationale, nous sommes l'un des leaders mondiaux de l'Imagerie Médicale. Nous créons, réalisons et commercialisons des équipements de haute technologie.

Nous recherchons pour notre Département "LOGISTIQUE" au sein de la DIRECTION INDUSTRIELLE du GROUPE

### JEUNE INGÉNIEUR

de formation grandes écoles, débutant ou quelques années d'expérience.

Dans un environnement international, au sein de notre équipe centrale de logistique, vous aurez à gérer et promouvoir un dispositif de pilotage de la distribution des produits entre les unités de production et les administrations commerciales, harmoniser les règles de transfert des équipements, faire évoluer la fonction logistique dans les filiales du groupe, coordonner et exploiter les informations des reportings industriels et commerciaux.

- La maîtrise parfaite de l'Anglais parlé, lu et écrit, est impérative, celle de la micro informatique est vivement souhaitée.
- Déplacements occasionnels aux U.S.A. et en Europe.
- Ce poste, basé à Issy-les-Moulineaux (92), est à pourvoir immédiatement.

Merci d'adresser votre candidature (lettre, C.V., photo et prétentions) à Mme DELWAIDE - THOMSON CGR - 52, boulevard Gallieni, 92133 ISSY-LES-MOULINEAUX.

**THOMSON EQUIPEMENTS MEDICAUX**



## THOMSON SINTRA ACTIVITÉS SOUS-MARINES

Leader mondial (2.500 personnes) dans les domaines militaires et civils des activités sous-marines, nous recherchons pour notre département de BREST des

### INGÉNIEURS ÉLECTRONICIENS

ENST - ESE - ENSERG, etc.

Vous êtes débutants ou possédez déjà quelques années d'expérience. Vous aurez pour mission la conception, le développement et la réalisation de matériel d'acoustique sous-marine de haute technicité. De larges perspectives d'avenir dans ce secteur en pleine évolution seront offertes à des candidats dynamiques et à fort potentiel.

Merci d'adresser votre CV, photo et prétentions à THOMSON SINTRA / ASM - Route du Conquet, 29283 BREST.



## SEP DIVISION PROPULSION LIQUIDES et ESPACE

### JEUNES TECHNICIENS SUPÉRIEURS PRÉPARONS ENSEMBLE LES NOUVEAUX ESPACES

Vous êtes titulaire d'un B.T.S. ou d'un D.U.T. dans les spécialités : mécanique, automatique, thermique et mesures physiques.

Vous êtes débutant ou confirmé et vous souhaitez évoluer dans des techniques de pointe. Venez rejoindre les équipes de nos activités "études-développement", "organisation de la production" (méthodes, ordonnancement), "qualité" à VERNON (EURE).

Merci d'adresser C.V. détaillé, photo, prétentions, sous réf. 300 S.E.P. B.P. 802 - 27207 VERNON.



L'une des principales Sociétés Françaises de fabrication et de commercialisation de matériel d'Éclairage, recherche

pour son Département AVIATION, spécialisé dans les équipements électriques contribuant à la sécurité aérienne sur les aéroports, un

### INGÉNIEUR D'AFFAIRES

Diplômé d'une École d'Ingénieurs - Option Électro-mécanique / Électronique - vous souhaitez réussir dans une fonction technico-commerciale et intégrer un service où vous serez confié le suivi technique et commercial de dossiers d'affaires internationales, depuis l'appel d'offres jusqu'à la livraison ou même la mise en service sur le site.

Le contexte international dans lequel vous travaillerez rendent impératifs: maîtrise de l'Anglais et disponibilité pour les déplacements.

Une expérience de 2 à 3 ans est souhaitée.

Envoyez C.V., lettre manuscrite et prétentions à: EUROPHONE, 156, bd Haussmann, 75008 PARIS, à l'attention de Nicole RABIER.



### JEUNES DIPLOMÉS, VOUS AVEZ DIT OUI À L'INFORMATIQUE !

Le Comptoir des Entrepreneurs - l'un des plus anciens et des plus importants établissements spécialisés dans le financement immobilier saura faire de vous, très rapidement, des

### SPECIALISTES VIDEOTEX

Vous avez terminé vos études économiques ou commerciales et vous êtes titulaire d'une maîtrise ou d'un DESS. Vous avez été initié à l'informatique pendant vos études, ce qui vous a donné le goût de cette discipline et de ses possibilités.

En liaison avec le Marketing, vous déborderez sur Minitel des outils de communication (consultations de comptes, simulations de financements...) destinés à nos clients : particuliers et porteurs d'affaires. Plus que la technique, c'est votre sens pratique et votre bonne approche commerciale qui vous permettront de réussir ces missions pour lesquelles l'analyse des besoins et la satisfaction du client sont primordiales.

Lieu de travail : Paris 2ème

Nous vous remercions d'adresser votre candidature (lettre man. + CV + photo) agréé. 1025 à notre Conseil

**UNILOG**  
MEMBRE DE SYNTHEC Informatique

9 rue Alfred de Vigny, 75008 PARIS

## CORNING EUROPE

CORNING GLASS WORKS, leader sur le marché des verres spéciaux grâce à la place privilégiée accordée à la Recherche et à l'Innovation, recherche pour le département GLASS TECHNOLOGY de sa Direction Technique un

### Responsable du service analyse

Chimique et physique

Diplômé d'une grande école de chimie ou d'un doctorat universitaire et possédant une expérience de 2 ans minimum dans un laboratoire d'analyse chimique, vous avez acquis les connaissances vous permettant la maîtrise des techniques d'analyse par voies humides et instrumentales.

Nous vous proposons aujourd'hui de prendre en charge notre service d'analyse et de contrôle. Les mesures et études que vous effectuerez porteront sur les matières premières et les réactifs que nous utilisons, ainsi que sur la qualité et le respect des spécifications de nos verres.

Homme de contact et de terrain, vous entretiendrez une collaboration efficace avec vos interlocuteurs des usines françaises et anglaises et nos fournisseurs.

Votre esprit d'initiative et de décision donnera à votre intervention l'impact nécessaire.

La maîtrise de l'anglais est indispensable.

Poste basé à proximité de Fontainebleau/Vernoux.

Merci d'adresser votre manuscrite, CV, photo et prétentions, sous réf. M/AC, à Corning, Direction des Cadres 44 avenue de Valens, 77211 Avon Cédex.



## Ingénieur chimiste

Nous sommes une Compagnie Internationale de services appliqués à l'industrie pétrolière. Notre centre de recherche est spécialisé dans la cimentation et la stimulation des puits de pétrole et recherche pour sa section «chimie du ciment» un chimiste de haut-niveau.

Nous offrons :

- des équipements techniques et un environnement scientifique de haut niveau.
- un cadre de travail agréable.
- un salaire motivant.
- des perspectives de carrières intéressantes au sein du groupe Schlumberger.

Mission :

- participer aux projets de recherche de la caractérisation du ciment et des mécanismes d'hydratation,
- étudier la microstructure des liants hydrauliques, depuis la poudre anhydre jusqu'au ciment durci en utilisant les techniques d'analyse microstructurale.

Profil :

- Ingénieur grandes écoles avec DEA ou thèse, ou universitaire avec une solide expérience professionnelle de 3, 4 ans.
- Spécialiste en minéralogie, cristallographie et microstructure.

Merci d'adresser votre candidature avec CV détaillé, sous réf. 1358, à notre agence Média-System, 93 rue Edouard Hériot, 69002 Lyon, qui transmettra ou téléphonera pour informations complémentaires au 77.32.64.28 poste 200.



## ULTRAFILTRATION OSMOSE INVERSE

Dans les applications Biotechnologie-Chimie-Pharmacie-Vinicole...

### INGÉNIEUR D'AFFAIRES

ALFA-LAVAL : nous sommes le spécialiste de la Séparation de Phases. Nous renforçons notre équipe. Nous vous offrons la responsabilité de ces techniques en pleine expansion. Vous avez une formation Chimie, Bio-chimie ou équivalente, une expérience de la vente de biens d'équipements industriels, de solides connaissances des techniques de séparation, et une bonne pratique de l'anglais.

Merci d'adresser votre dossier de candidature et prétentions s/Réf. 86102 à Annie Coutanceau, ALFA-LAVAL B.P. 56 78340 Les Clayes-S-Bois.

**ALFA-LAVAL**

مکان العمل

...ET VO R

gestion system

SENIORS C  
JEUNES IN

SPEC INFO B

Un Ingénieur

Le Monde

# SECTEURS DE POINTE

Le Monde

## ...ET VOS PROJETS RESPIRENT.

SI VOUS VOLEZ PARTAGER LA VOLONTE D'INNOVER ET DE GAGNER AVEC UNE EQUIPE QUI RELEVÉ LES DEFI, VEZ REJOINDRE L'EQUIPE SYSTEMES D'INFORMATIONS LESIEUR ALIMENTAIRE.

### ANALYSTE CONFIRME

**FUTUR RESPONSABLE D'APPLICATIONS**  
Diplômé de l'enseignement Supérieur (Ecole d'Ingénieur, MIAGE) 3 à 5 ans d'expérience dans la fonction vous ont donné une aisance dans la maîtrise des programmes et de l'analyse organique et permis de conduire des analyses fonctionnelles.  
Vous êtes sensible à l'utilisation d'une méthode de conception et si possible, vous connaissez celle que nous pratiquons (MERISE).  
Vous souhaitez progressivement des responsabilités dans un contexte de développement de projets fortement intégrés dans les différents secteurs opérationnels de l'Entreprise (Commercial, Stock, Contrôle de Gestion...)  
Vous êtes prêt à travailler en équipe, votre ouverture d'esprit et vos qualités de rigueur et d'organisation sont autant d'atouts pour votre première mission au sein du Groupe.  
Merci d'adresser lettre manuscrite, CV et photo en précisant la réf. 209 à Lesieur Recrutement et Carrières Cadres, 122 avenue du Général Leclerc, 92100 Boulogne.

**GROUPE LESIEUR**

**sep**  
Les nouveaux espaces

**Motivés de l'espace, nous développons notre Division Traitement d'images qui exploite un domaine nouveau touchant à l'espace et à l'informatique.**

Notre société est filiale du Groupe SNECMA, 26 000 personnes dont 3 200 cadres, qui poursuit une politique active de recherche et de développement de technologies avancées.

## LES NOUVEAUX ESPACES

La Société Européenne de Propulsion développe les activités de sa DIVISION TRAITEMENT D'IMAGES implantée à Puteaux (92) et Vernon (27), elle recherche :

### INGENIEUR TECHNICO-COMMERCIAL de haut niveau

chargé de répondre aux appels d'offre dans le cadre du marché international de la télé-détection (stations de réception et de traitement d'images satellites).  
Ingénieur issu d'une grande école, il aura une expérience professionnelle d'au moins 5 ans dans le domaine des systèmes informatiques scientifiques, une grande disponibilité et parlera anglais couramment.  
Réf. T/D11

### INGENIEUR METHODES ET CONTROLE PROJETS

Ingénieur grande école, ayant une connaissance approfondie des projets informatiques à base de microcalculateurs intégrant matériels, systèmes et logiciels dans un contexte scientifique temps réel. Directement rattaché au directeur technique, il sera responsable de la mise en place des méthodes et assurera des missions de contrôle.  
Réf. M/D11

Merci d'adresser lettre, curriculum vitae, photo et prétentions à SNECMA - Département Encadrement 2, boulevard Victor, 75724 PARIS Cedex 15 en précisant la référence choisie.

**GROUPE SNECMA**

## Futur Chef de Division Maintenance

Nous sommes une entreprise industrielle performante du secteur métallurgique (1000 pers., CA 2 Milliards, croissance 20 % par an), filiale d'un important groupe français.  
Nous souhaitons préparer la relève en vue du départ en retraite de notre Chef de Division Maintenance. Nous recherchons un Ingénieur Grande Ecole de 30 ans minimum possédant si possible une formation d'électromécanicien et ayant acquis une première expérience en gestion et maintenance d'ensembles électro-mécaniques complexes. Dans un premier temps il secondera le Chef de Division Maintenance dans la gestion de son budget (40 millions), la recherche des coûts les plus compétitifs et l'amélioration des techniques. Il l'assistera dans l'animation du personnel de la Division (100 personnes) et dans le pilotage d'une importante sous-traitance. Par la suite il prendra la responsabilité globale de la Division.  
L'usine fonctionne à plein régime. Elle est installée dans une région agréable, en grande banlieue Nord de Paris. Logement de fonction ou indemnité compensatoire.  
Ecrivez à notre Conseil, Maryse PERCHE vous remercie de lui adresser votre curriculum vitae avec photo et rémunération actuelle sous réf. 83093M

**CORT**  
MEMBRE DE SYNTHEC

65 avenue Kléber, 75116 PARIS.

Paris - Lille - Lyon - Strasbourg

## technequip

### Conseil Gestion Industrielle Systèmes Avancés

L'objectif de TECHNEQUIP est de conseiller les investisseurs industriels pour les aspects fabricat et maintenance de leurs projets d'installations.  
Notre intervention auprès des Grands Groupes Industriels et notre expertise rapide nous conduit à rechercher des :

### SENIORS CONSULTANTS

A 15 ans, Ingénieur Grandes Ecoles, vous avez une expérience (directif de projet ou de la direction d'unité-assistance) pour assurer le contrôle de projets en gestion et en maintenance industrielle. Vos responsabilités, votre haut potentiel et votre autonomie justifient une rémunération attractive.  
Réf. 3689/1

### JEUNES INGENIEURS

Grandes Ecoles (AM...), vous avez une première expérience en milieu industriel - Production, Maintenance - pour des missions de conseil et d'assistance technique. Une expérience en maintenance et en instrumentation serait appréciée.  
Envoyez votre candidature avec CV et photo à Hiline Benacques, 10 Chemin de l'Arceuse Marais, 93140 Grousselles-Moisy.  
Réf. 3689/2

## LES NOUVELLES TECHNOLOGIES ENVAHISSENT LA DISTRIBUTION

Satisfaire 10 millions de clients et livrer 150 000 colis par jour, c'est bien... mais être leader en Vente Par Catalogue nous engage à proposer plus : livrer plus vite, de manière toujours plus fiable...

La Redoute est résolument décidée à investir dans des moyens de production nouveaux : informatique industrielle, robotique, transique, et la Direction technique s'étoffe : elle a besoin de jeunes ingénieurs, pour prendre totalement en charge des projets ambitieux qui intègrent : systèmes d'identification sophistiqués, machines automatisées, calculateurs industriels sur réseaux locaux...

## jeunes ingénieurs démarrez par la GPAO et la robotique

Vous avez un diplôme d'ingénieur grandes écoles (option robotique ou informatique industrielle), peu ou pas d'expérience ; vous souhaitez commencer dans une équipe jeune, dans un poste créatif et opérationnel à la fois... Cette expérience vous donnera beaucoup d'atouts pour prendre une autre fonction de responsabilité dans l'un des nombreux métiers qu'offre notre groupe (industriel, commercial, informatique).

Merci d'adresser votre candidature (lettre, C.V., photo et prétentions) s/réf. LM AD/25 à Anne DUHEN, 57, rue de Blancheraille, 59082 Roubaix cedex 2.

**La Redoute**

POUR BIEN VIVRE SON METIER

## SPECIALISTE INFOCENTRE BULL

Dans un environnement caractérisé par la diversité des techniques informatiques utilisées et des applications développées, il coordonne les études en vue du choix et de la mise en oeuvre de nouveaux logiciels.  
Il conduit des actions d'information et de formation auprès des utilisateurs.  
Nous recherchons pour ce poste un jeune ingénieur ou un excellent technicien maîtrisant bien les bases de données DBIV ainsi que TSS.  
Le candidat souhaité est un homme de contact, autonome, au sens pédagogique affirmé.

Merci d'adresser votre dossier (lettre manuscrite, C.V., photo, prétentions) à Média-System, (réf. 3150) 2 rue de la Tour-des-Dames, 75009 Paris, qui transmettra.

## LORE INFORMATIQUE

recrute pour ses activités d'études et de développements de logiciels

## DES INGENIEURS

EXPERIMENTES dans les domaines techniques suivants :

- Protocole de communication et architecture de réseaux (SNA, DSA, OSI)
- Messagerie (CCITT - MHS - X.400)
- Architecture de document (CCITT - T.73, IBM - DCA, ECMA - ODA)

Adressez candidature et C.V. à LORE INFORMATIQUE A l'attention de R. KOCH 58, av. d'Iéna 75116 PARIS

**lore**

## IMPORTANTE SOCIÉTÉ

recherche pour

## OUTRE-MER

## INGÉNIEURS INFORMATIENS TEMPS RÉEL ET TEMPS DIFFÉRÉ

- pour prendre en charge le logiciel d'un système de trajectographie, - pour assurer la gestion des logiciels d'un système de contrôle commandes à base de mini (MITRA et SFENA) et de microprocesseurs.

De formation ingénieurs informaticiens ou électroniciens spécialisés en informatique, les candidats retenus posséderont des connaissances temps réel sur mini-ordinateurs.

Une expérience de 4 ou 5 ans est souhaitée.

Merci d'adresser votre dossier de candidature sous réf. 90708/LM\_HAVAS-CONTACT, 1, place du Palais-Royal, 75001 PARIS, qui transmettra.

HAVAS CONTACT

## Les technologies de pointe sont notre domaine d'activité.

Situés en Banlieue Nord Ouest proche de Paris. Nous recherchons pour notre Service Logiciel :

## Un Ingénieur Informaticien

pour le développement de Logiciels de Base de Commande de Robots intéressés par l'aspect Système :

- Interface Homme-Machine/Système Temps Réel/Gestions de Données.
- Connaissances des microprocesseurs INTEL, appréciées.

Diplômé d'une école d'ingénieurs (ENSIMAG ou équivalent). Le candidat est débutant ou bénéficie d'une expérience de 2 à 3 années dans ce domaine.

Merci d'adresser lettre manuscrite - C.V., photo et rémunération souhaitée, sous référence 9614 à VALENS CONSEIL - BP 359 - 75084 PARIS Cedex 02.

REPRODUCTION INTERDITE  
MATRICIEN  
EEL  
dans les domaines militaires et civils  
pour notre département de RESEAUX  
ELECTRONICIENS  
ENSERG, etc.  
service  
ATION  
SMOSE  
VERSE  
D'AFFAIRES  
ALFA-LAVAL

Le Monde

# SECTEURS DE POINTE

Le Monde

## JEUNES INGENIEURS

### April

#### JEUNES INGENIEURS COMMERCIAUX MIDI DE LA FRANCE ET VAL DE LOIRE

Le n° 1 français de l'automate programmable souhaite confier ses nouvelles agences à de jeunes ingénieurs commerciaux autonomes et dynamiques, diplômés en **électricité, électronique ou électromécanique** et justifiant d'une première expérience réussie dans la vente de biens d'équipements industriels. (réf. 8666 M)

#### JEUNE INGENIEUR ELECTRONIQUE OU ELECTROMECHANIQUE DEPUIS PARIS : L'EUROPE

Vous avez un diplôme d'ingénieur valorisé nécessairement par une première expérience commerciale export dans la vente de biens d'équipements. Nous vous assurons une formation dans nos usines afin que vous deveniez rapidement opérationnel sur le terrain et suffisamment indépendant pour organiser vos nombreux déplacements depuis Paris, vers l'Europe. Pratique courante de l'anglais indispensable. (réf. 8667 M)

#### INGENIEURS D'APPLICATION ROUEN - BORDEAUX - AIX - PARIS

Jeune ingénieur en électronique, automatique ou informatique industrielle vous voulez valoriser votre diplôme tout neuf dans une entreprise qui, déjà leader, est en constante expansion. Sur le terrain et en liaison avec le Service Etudes et Développement, vous aurez pour mission de faire évoluer nos produits en fonction des besoins des clients. (réf. 8668MR : Rouen ; 8668MB : Bordeaux ; 8668MA : Aix ; 8668MP : Paris).

Merci d'envoyer lettre manuscrite, CV et photo en précisant la référence correspondant au poste souhaité au Cabinet **ROUBIX DECISION**, 32 rue des Volontaires - 75015 Paris. Réponse et discrétion garanties.

## UN INGENIEUR

### E.N.S.T.

L'impact du poste justifie une rémunération particulièrement stimulante. Tenu avec succès, il favorisera des perspectives d'évolution certaines au sein du Groupe Schlumberger.

Merci d'adresser lettre manuscrite, CV, photo et prétentions au Service du Personnel de PAYMATEC SCHLUMBERGER, 420 rue d'Estienne d'Orves, BP 84, 92704 COLOMBES.

PAYMATEC  
Schlumberger

SOCIETE DE SERVICE ET D'INGENIERIE  
RECHERCHE POUR RENFORCER SES EQUIPES :

## Ingénieurs option informatique

attirés par conduite d'études dans le domaine de l'archivage électronique (stockage et diffusion d'images numériques, vidéo.)  
Vous avez :  
- des connaissances en langage C et environnement UNIX,  
- l'esprit de synthèse et de rigueur, une bonne capacité d'adaptation, le sens du contact, l'aptitude au travail en équipe,  
- anglais parlé obligatoire.

Une expérience de 3 à 5 ans dans les domaines suivants serait appréciée : base de données, systèmes inter-ocis, serveur d'informations, télécom, traitement d'images.  
Adresser lettre manuscrite C.V., photo et prétentions, s/réf. 3982, à

MEDIA BA  
9, bd des Italiens - 75002 PARIS

# DIRECTIONS . DIRECTIONS . DIRECTIONS

Fonctions Nationales et Internationales

De formation Technique Supérieure (une école d'ingénieur serait un atout apprécié). Excellent Organisateur et Négociateur, vous avez une expérience réussie dans une Société de Services, une Direction Technique ou la Direction d'importants chantiers et vous désirez pouvoir accéder à un poste se situant à un niveau élevé d'indépendance et de responsabilités.  
Vous êtes peut-être la personne à qui nous souhaitons confier les fonctions de  
**Directeur d'Exploitation** d'une importante société de services (1 600 personnes réparties en 3 agences autonomes et 5 secteurs).  
Age indifférent pour un candidat dynamique, ayant de réelles qualités d'homme de terrain, lui permettant d'être très rapidement opérationnel.  
Ecrire avec C.V. et prétentions à : **Mme D'ORNANT FIDAL PARIS**, 18 Bis rue de Villiers 92303 Levallois-Perret

FIDAL PARIS

### Le Centre Technique Interprofessionnel de la Canne et du Sucre de la Réunion

recherche son  
**NOUVEAU DIRECTEUR**  
Cet organisme de l'interprofession sucrière réunionnaise assure notamment le travail nécessaire au paiement des planteurs producteurs de canne à sucre, en fonction des critères de qualité.  
Il est associé directement au Plan de Consolidation de l'Economie Sucrière.  
Il emploie en moyenne une centaine de personnes avec de fortes variations saisonnières.  
La position stratégique de cet organisme exige pour son Directeur, qui sera âgé d'environ 35 ans, deux types de qualités :  
- Il devra être un bon technicien, ingénieur de formation et rompu aux techniques de gestion ;  
De plus, il sera très apprécié qu'il ait aussi de solides connaissances en informatique et une expérience de l'industrie agro-alimentaire.  
- Ce sera aussi un homme ayant plusieurs années d'expérience, à un haut niveau de responsabilité, dans un domaine où il aura fait la preuve de ses qualités de diplomate.  
La rémunération motivante sera fonction du profil du candidat.  
Ecrire avant le 20 JANVIER 1986 avec photo et prétentions à : **GEORGES CLÉMENT**, Le Mollard-Saint-Martin-d'Uriage, 38410 URIAGE.

**Synthelabo**  
recherche pour une de ses filiales leader dans la fabrication et la commercialisation de matériel medico-chirurgical Proche banlieue Sud de Paris  
**UN DIRECTEUR DES VENTES FRANCE**  
pour prendre en charge l'animation d'une équipe de 12 représentants.  
Rattaché à la Direction Générale, il devra notamment :  
- organiser et participer à la formation de son réseau,  
- élaborer, en liaison avec le marketing, la politique de promotion et les arguments de vente,  
- gérer ses budgets et ses objectifs,  
- adapter ou redéfinir les conditions de vente des produits,  
- créer autour de lui la cohésion et la motivation nécessaires à la bonne efficacité de son équipe.  
C'est un diplômé de l'enseignement supérieur (Ecole de Commerce ou équivalent) qui possède au moins une dizaine d'années d'expérience, dont au moins quatre ou cinq en tant que responsable d'une équipe de vente, de préférence dans les produits destinés aux hôpitaux.  
Ses qualités d'homme et d'animateur sont à la hauteur de ses qualités professionnelles.  
Adresser lettre manuscrite, curriculum-vitae, photo et prétentions sous la référence 14 à l'attention de **D. VOLTZ - SYNTHELABO**, 22, avenue Gollée - 92350 LE PLESSIS ROBINSON.

industrie du meuble Strasbourg  
**directeur d'usine**  
Fabricants de meubles de style haut de gamme (100 pers. - C.A. 30 MF), nous appartenons à un groupe industriel dynamique. Nous cherchons le directeur d'usine de notre établissement alsacien.  
Sa mission principale est d'optimiser le fonctionnement de l'outil de production. Notre matériel est performant, mais notre organisation doit être adaptée aux modifications du marché. Il faut gérer cette unité comme un centre de profit et accorder la priorité à la formation du personnel.  
40 ans environ, ingénieur ou technicien supérieur du bois, vous avez une formation complémentaire en gestion et une expérience réussie dans la fabrication du meuble (ou éventuellement dans une technique très voisine). La connaissance de l'allemand est un atout supplémentaire.  
Nous vous remercions d'adresser votre dossier de candidature, s/réf. 454, à **Annick Lucchini, JACQUES TIXIER S.A.** - 7, rue de Logelbach - 75017 PARIS.  
**jacques tixier s.a.**  
MEMBRE DE SYNTec

**Directeur du service après-ventes**  
(SUPPORT TECHNIQUE ET RESEAU MAINTENANCE)  
Filiale d'un grand groupe international, notre Société (1000 personnes) développe son activité dans le marché de l'informatique graphique. Nous recherchons au sein de notre Direction Commerciale France, le  
Votre mission :  
- diriger, animer et gérer le réseau après-vente réparti sur l'ensemble du territoire,  
- assurer l'efficacité et développer la qualité des services rendus à notre clientèle,  
- définir l'évolution à moyen terme des conditions d'organisation des services (informatique, communication, automatisés).  
Ingénieur Electrotechnicien de formation, vous avez démontré vos capacités de direction et de gestion d'un réseau de maintenance à travers une expérience réussie dans une Société industrielle ou de services.  
Dans la perspective d'une évolution au sein de notre groupe, la connaissance de l'anglais est nécessaire.  
Forte rémunération en rapport avec l'expérience acquise.  
Si vous êtes intéressés, merci d'adresser lettre manuscrite, CV, photo et prétentions, en précisant sur l'enveloppe la réf. 3634, à **Media-System**, 2 rue de la Tour-des-Dames 75009 Paris, qui transmettra.

**DIRECTEUR DE CLIENTELE ou CONSULTANT chez RAYMOND POULAIN...**  
DIRECTEUR COMMERCIAL, INGENIEUR, PHARMACIEN, DIRECTEUR DU PERSONNEL, les consultants de notre Cabinet sont avant tout des hommes ou des femmes d'expérience capable de dialoguer à tous les niveaux de Direction. Ils sont tout autant hommes de communication et conseillers en structures que spécialistes de la recherche et sélection de cadres et dirigeants soit par approche directe, soit par annonces.  
Ils ont le souci constant de conseiller les candidats comme les Entrepreneurs et de respecter la déontologie professionnelle. Les plus confirmés d'entre eux sont devenus directeurs de clientèle. Leur rayonnement personnel, leur implication, leur autonomie en font des interlocuteurs aussi engageants qu'efficaces.  
Notre Cabinet regroupe actuellement 12 consultants à Paris, Lyon et Strasbourg. Cependant, le nombre croissant de nos interventions nous conduit à étoffer davantage notre structure, aussi souhaitons-nous intégrer de nouveaux collaborateurs pour Paris et la Province.  
Rencontrez-nous pour détailler la présente offre et voir ensemble si elle correspond à vos projets professionnels.  
Raymond POULAIN recevra personnellement votre résumé de carrière, sous la référence C/CRP/LM, et vous garantira la plus totale discrétion.  
**Raymond Poulain Consultants**  
74, rue de la Fédération - 75015 PARIS

هكذا من الأصل



OFFRES D'EMPLOIS OFFRES D'EMPLOIS OFFRES D'EMPLOIS OFFRES D'EMPLOIS

Les laboratoires  
**WYETH BYLA**  
recherche

### Pharmacien/Assistant technique HF

Il aura pour mission l'assistance du pharmacien, en charge du suivi des problèmes techniques liés à la production pharmaceutique et diététique.

Ce cadre veillera :

- au suivi et à la mise à jour des procédés de fabrication et des méthodes d'analyse
- à la rédaction de dossiers techniques (France - Export)
- à l'application des B.P.F.

Après une première période d'adaptation, il aidera le pharmacien assistant, à l'organisation des essais semi-industriels.

Une expérience de 2 à 3 ans dans le domaine de la production et/ou un DESS de pharmacotechnie sont vivement souhaités.

De solides connaissances de la langue anglaise seraient appréciées.

Adresser dossier de candidature, s/rét. P/AT aux Laboratoires WYETH BYLA, Direction du Personnel, 101, rue de Tolbiac, 75013 Paris.

**Synthelabo**  
Groupe Pharmaceutique Français  
recherche pour l'un de ses Laboratoires  
situé dans la banlieue Sud un

### MEDECIN PHASE IV

pour prendre en charge les expérimentations cliniques d'une gamme de produits à visée ORL et pneumologique.

Il doit notamment assurer :

- la mise au point et le suivi des protocoles,
- la synthèse des résultats,
- les contacts avec le milieu hospitalier,
- les communications en congrès et symposiums,
- les relations publiques.

L'expérience de ce médecin, acquise en milieu pharmaceutique ou hospitalier, compte davantage que l'axe dans lequel se sont effectués sa formation et sa spécialisation éventuelle.

Adresser lettre manuscrite, curriculum-vitae, photo et présentations sous la référence 93 à l'attention de D. VOLTZ - SYNTHELABO  
22, avenue de Galilée 92350 LE PLESSIS ROBINSON.

**GTM-ENTREPOSE** L'UN DES TOUT PREMIERS GROUPES DE BTP AU RAYONNEMENT INTERNATIONAL FORT DE SA DIVERSITE ET DE SES TECHNIQUES DE POINTE

recherche

POUR L'UNE DE SES SOCIETES DE SERVICE EN PLEINE EXPANSION, CHARGÉE DE L'EXPLOITATION DE SERVICE PUBLIC POUR LE COMPTE DES SOCIETES CONCESSIONNAIRES DU GROUPE

### 2 ADJOINTS TECHNICO-COMMERCIAUX

AUPRES DU DIRECTEUR D'EXPLOITATION

**Votre mission :**

- participer à la gestion des services publics concernés,
- gérer les contrats administratifs,
- gérer et suivre le personnel,
- assurer la maintenance du matériel,
- proposer à la Direction et piloter les actions commerciales nécessaires.

**Votre profil :**

**Pour le premier poste :**

- vous êtes diplômé d'une ESCAE ou équivalent,
- vous pouvez être débutant pourvu que vous soyez ouvert aux problèmes commerciaux et de gestion et manifestiez le goût des contacts sur le terrain,
- vous pouvez évoluer à terme vers des responsabilités plus larges,
- vous serez formé à Paris et résiderez ensuite dans le Sud de la France. (Réf. 54 M).

**Pour le second poste :**

- vous possédez un diplôme supérieur de commerce ou de gestion, mais vous pouvez aussi faire état d'une expérience confirmée polyvalente (personnel, comptabilité, informatique, commercial), acquise de préférence dans la gestion de services publics industriels et commerciaux,
- vous êtes un gestionnaire avisé et rigoureux mais vous êtes aussi un créateur, un imaginatif, dans le domaine commercial,
- si vous réussissez, la responsabilité de la Direction de l'Exploitation vous est ouverte à terme. (Réf. 55 M).

Ces deux postes sont des challenges commerciaux et requièrent une excellente disponibilité pour des déplacements dans toute la France.

Envoyez CV, photo et présentations, en précisant sur l'enveloppe la référence du poste choisi, à Media-System, 2 rue de la Four-des-Dames 75009 Paris.

**ARM CONSEIL** Société de Service en informatique de premier plan (conseil, service, informatique) recherche dans le cadre de son développement

### Titulaires du DECS

2 postes sont à pourvoir :

#### Conseil en organisation

(comptabilité, paie)

Le candidat doit avoir une première expérience professionnelle réussie.

#### Responsable service comptable

Le candidat doit avoir une bonne connaissance de la comptabilité générale et analytique et être familiarisé avec l'outil informatique.

Rémunération : 140/160 000 F + selon l'expérience.

Si ces opportunités vous intéressent, merci de nous contacter en adressant votre dossier de candidature (lettre manuscrite, C.V., photo) à Marie-Françoise WIEGERT - ARM CONSEIL - 5, rue Bellini - 92806 PUTEAUX Défense II.

ANALYSER  
BATIR DES ACTIONS  
GLOBALES,  
CONVAINCRE.

## ...C'EST CELA LA VRAIE COMMUNICATION DE RECRUTEMENT!

L'approche commerciale, l'analyse complète des besoins des entreprises, l'élaboration de solutions originales (annonces ponctuelles, communication institutionnelle, communication interne au travers des médias ou des acteurs les plus diversifiés) visant à la fois la réalisation d'objectifs précis au plan du potentiel humain et le développement de l'image.

En un mot, avoir des idées, savoir écouter, analyser, s'adapter et, bien sûr, vendre pour que le dialogue s'établisse mieux entre les hommes et les entreprises.

Une mission passionnante et prometteuse qui exige une formation supérieure (commerciale ou littéraire), une expérience d'au moins 4 ans dans le secteur de la communication (publicité commerciale ou de recrutement), un esprit ouvert et créatif ainsi que le sens de la négociation.

Nous apportons d'importants moyens logistiques et techniques, une excellente image et des perspectives motivantes.

Vous êtes CHEF DE PUBLICITE CONFIRME et ce challenge vous intéresse? Ecrivez à Danièle DENOEL sous la réf. 3837 LM.

**MEDIA P.A.** 9, BD DES ITALIENS - 75002 PARIS

Le CENTRE de DEVELOPPEMENT des MOYENS de PAIEMENT d'un IMPORTANT ETABLISSEMENT FINANCIER NATIONAL recherche :

### ANALYSTE de GESTION

pour participer :

- à l'élaboration du budget et assurer le suivi des situations. Fonctionnement et investissement,
- à la définition des procédures et en assurer le lancement et maintenance auprès des services utilisateurs.

### CADRE COMPTABLE

pour assister le chef comptable dans les fonctions méthodes et contrôle 2ème degré.

Formation Maîtrise de gestion ou DECS complétée par une expérience nécessaire (3 à 5 ans) en contrôle de gestion et comptabilité et des connaissances informatiques.

Adresser CV, lettre manuscrite et présentations en précisant le poste sous réf. ALH 0102 à L.T. ASSCOM 31, Blvd Bonne Nouvelle 75003 PARIS Cedex 02, qui transmettra.

**L'AIR LIQUIDE** recrute

### Ingénieur chimiste de développement

Pour le Service Technique d'Applications de son Département Chimique

Diplômé d'une Ecole de Chimie (ESPCI, ENSCP, ENSIC...) débutant ou quelques années d'expérience, il s'intégrera à une équipe de développement et d'assistance technico-commerciale chargée de la promotion des produits peroxydés dans l'industrie.

Il animera une équipe de techniciens.

Pour ce poste, basé dans la région parisienne, avec de nombreux déplacements vers la clientèle en Europe, une bonne connaissance de l'anglais est indispensable.

L'AIR LIQUIDE offre de larges possibilités de carrière au sein de son groupe : 25 000 personnes dans 55 pays.

Adresser lettre manuscrite, CV et photo en rappelant la référence IDM à L'AIR LIQUIDE DRHP 75 quai d'Orsay 75321 PARIS Cedex 07.

conseils en carrière

### DIRIGEANTS A LA RECHERCHE D'UN 2<sup>e</sup> SOUFFLE

Vous êtes prêts à agir, mais trouvez, comme beaucoup de dirigeants et cadres supérieurs qui ont atteint les niveaux élevés de la hiérarchie, que les techniques de réflexion et de prospection traditionnelles ne sont plus assez efficaces.

Willet Weeks, ancien Président de l'International Herald Tribune, Alan Forgoat, Harvard MBA, et les consultants de Forgoat Weeks ont conseillé depuis 9 ans plus de 3 000 dirigeants dans leur stratégie d'évolution professionnelle - en particulier à travers une prospection de la face cachée du marché - soit plus de 23 des opportunités.

Prenez rendez-vous par téléphone ou par lettre pour un premier bilan confidentiel et sans engagement. L'un de nous vous communiquera, après cette analyse, nos possibilités d'intervention.

**Forgoat Weeks**  
International Career Consultants

Paris : 50, rue St-Ferdinand 75017 - Tél. : (1) 45.74.24.24  
Genève : 9, route des Jeunes 1227 - Tél. : (022) 42.42.49

Meeting in English welcomed

Nous aidons les hommes à piloter leur vie professionnelle.

### Vendre nos services aux directions de personnel

Filiale d'un important groupe de communication, nous sommes spécialisés dans l'annonce de recrutement et la communication d'entreprise.

Nous renforçons notre équipe commerciale et recherchons un homme ou une femme de terrain.

Son rôle : rencontrer des chefs d'entreprise, directeurs ou chefs de personnel ; les convaincre de la nécessité d'une communication réussie ; leur proposer la qualité de nos services et de notre organisation.

D'un bon niveau de formation, travailleur, accrocheur et méthodique, vous avez une expérience réussie de la vente de services.

Basé à Paris, vous intervenez sur les régions SUD et OUEST de la FRANCE. Cette activité nécessite une grande disponibilité. Salaire fixe + importantes primes mensuelles sur CA + primes d'objectifs. Voiture indispensable (frais réels remboursés).

Si ce poste vous intéresse, appelez au

**(1) 42 61 82 81**

(8 h 30 à 18 h 30 du lundi au vendredi, 10 h à 13 h le samedi) pour des informations complémentaires ou adressez lettre manuscrite motivée avec C.V., photo et présentations sous référence MO à M. YVAN - 24, rue du Regard - 75006 PARIS

**Le Monde** proposera des offres d'emploi

dans le dossier « STRASBOURG AU FUTUR »

(Edition du 23 janvier daté 24.)







## La baisse des cours du pétrole entraîne une chute de la livre

La chute des prix du pétrole de la mer du Nord a eu un effet immédiat sur les cours de la livre sterling, qui ont, à nouveau, très vivement fléchi, retombant au voisinage de leur plus bas niveau historique vis-à-vis du mark (3,49 DM pour une livre), ce qui correspond à 10,70 francs et à 1,42 dollar. On se trouve ainsi ramené un an en arrière, lorsque des rumeurs d'éclatement de l'OPEP déprécièrent fortement la devise britannique, la ramenant à près de 1 dollar (le billet vert était alors au voisinage de ses sommets), de 10,60 francs et de 3,45 DM.

A cette époque, le gouvernement britannique avait été contraint, pour défendre sa monnaie, de relever massivement les taux d'intérêt en Grande-Bretagne qui, en quinze jours, passèrent de 9,5 % à 14 % au risque de pénaliser fortement l'économie anglaise. Cette fois-ci, il a également relevé les taux d'intérêt, de manière plus modérée toutefois, se bornant, au cours de la seconde semaine de janvier, à por-

ter de 11,5 % à 13,5 % le loyer de l'argent à court terme et de 11,5 % à 12,5 % le taux de base des banques. Mais au train où vont les choses, un nouveau relèvement paraît inévitable, surtout si les prix du pétrole continuent de s'affaïsser.

Qu'on le veuille ou non, la livre sterling est devenue une pétromonnaie, même si, depuis deux ans, elle a pu, passagèrement, évoluer à contre-courant des tarifs du brut. Encore pouvait-elle le faire lorsque le prix du baril était supérieur à 25 ou 28 dollars, mais à 20 dollars, et au-dessous, c'est le signal d'alarme. Les revenus tirés du pétrole représentaient encore l'an dernier, plus de 7 % du PIB britannique, contre 1,9 %. En 1978 et 4,4 % en 1980. Ils apportent 9 milliards de livres sterling (100 milliards de francs) au budget du Royaume-Uni et, surtout, 14 milliards de dollars (110 milliards de francs) à la balance des paiements anglaise, qui, grâce à cet apport, a enregistré un excédent de 4 milliards de dollars pour les onze premiers mois de 1985.

Or, à 20 dollars le baril, niveau auquel le prix du brut vient de tomber, les rentrées de devises tombent de 14 milliards de dollars à 10 milliards de dollars, ce qui annule l'excédent de la balance des paiements, d'où la réaction très vive des marchés des changes. En outre, chaque dollar de baisse sur le prix du baril ampute de 450 millions de livres (5 milliards de francs) la recette du budget. En contrepartie, il est vrai, la hausse correspondante de la livre procure 150 millions de livres de revenu supplémentaire, mais le déficit final est, tout de même, de 300 millions de livres, toujours pour 1 dollar de baisse par baril.

Certes, le fléchissement de la livre sterling stimule les exportations britanniques, mais elle stimule aussi l'inflation, bête noire de M<sup>me</sup> Thatcher et de son grand argentier, M. Nigel Lawson, déjà inquiet de voir la masse monétaire se gonfler trop rapidement en liaison avec une demande de crédits bancaires jugée trop forte.

Ajoutons que la perte de revenus tirés du pétrole risque de compromettre le programme de réduction d'impôts présenté par M. Lawson, de même que la vente de l'entreprise nationalisée British Gas, dont la valeur se trouvera ainsi sensiblement amputée : encore une perte de recette.

On voit donc, globalement, que la Grande-Bretagne est le principal pays occidental à souffrir d'une diminution des prix du pétrole. Son gouvernement est placé devant un dilemme : soutenir la livre pour contenir l'inflation et handicaper ainsi les exportateurs en même temps que l'économie, ou la laisser filer, au risque d'une relance de l'inflation, ce qui comprend, également, les exportations.

FRANÇOIS RENARD.

## Le pétrole à moins de 20 dollars le baril

(Suite de la première page.)

« Les intentions de production de l'ensemble des pays producteurs OPEP et non OPEP dépassent très largement la demande, précise cet expert de l'Organisation. Et ce n'est rien par rapport à ce que l'on va voir. La glissade va continuer jusqu'à ce qu'un nombre suffisant de pays décident de réagir ensemble. »

De fait, conformément à ce qu'on pouvait attendre du changement de stratégie annoncé début décembre, la production de l'OPEP s'est maintenue à un niveau élevé, estimé par la revue spécialisée *Petroleum Intelligence Weekly* à 18,4 millions de barils, soit 15 % de plus que le plafond fixé en 1984 (16 millions de barils/jour). L'Arabie saoudite a, en effet, maintenu un rythme d'extraction très élevé, dépassant 4,5 millions de barils/jour, grâce à la mise en œuvre de nouveaux contrats dits de « valorisation », indexés sur les cours au jour le jour des produits pétroliers. Et tous les autres pays membres ont également continué à dépasser les quotas qu'ils s'étaient impartis. Le Nigeria, par exemple, vient ainsi d'annoncer qu'il avait lui aussi conclu avec les compagnies produisant sur place des accords leur garantissant des bénéfices de 2 dollars par baril, quel que soit le niveau des prix sur le marché.

Quant aux producteurs de pétrole non membres de l'Organisation, aucun pour l'heure n'a limité son rythme d'extraction, sinon l'URSS, pour des raisons accidentelles. La Norvège a même dépassé en décembre le niveau record de 1 million de barils/jour, contre 0,77 million de barils/jour en moyenne l'an passé. Succèsivement, le Mexique, l'Égypte et Oman ont annoncé des baisses de prix pour suivre le marché. Enfin la Grande-Bretagne, troisième exportateur mondial et principal rival de l'OPEP, n'a pas modifié sa politique qui consiste à laisser les compagnies totalement libres de fixer leur production, et les prix s'ajustent librement en fonction du marché.

Combien de temps cette baisse peut-elle se poursuivre, et jusqu'à quel niveau ? Théoriquement il n'y a guère de limite, sauf celle, très basse - 5 à 8 dollars par baril selon *Cambridge Energy Associates* - en dessous de laquelle l'exploitation des champs les plus coûteux, en mer du

Nord, n'est plus rentable. Mais il est probable que les pays producteurs et les compagnies ne laisseront pas les cours glisser jusque-là. Bien qu'au sein de l'OPEP on affiche une belle détermination pour « donner enfin aux Britanniques la leçon qu'ils méritent », selon l'expression d'un responsable de l'organisation, il est probable que les producteurs les plus fragiles financièrement, qu'ils soient membres ou non de l'organisation (Mexique, Nigeria, Indonésie, etc.), réagiront très vite.

La réunion d'une conférence extraordinaire de l'OPEP au début février n'est pas exclue. Tout dépendra cependant de la volonté de l'Arabie saoudite, qui la première a décidé d'engager le fer pour défendre désormais son marché. Le Royaume est en effet, avec quelques autres pays du Golfe, le seul à pouvoir soutenir une guerre des prix durable. Son objectif affiché est d'obliger les pays non affiliés à l'OPEP, et surtout la Grande-Bretagne, ainsi que ses partenaires au sein de l'organisation à accepter une discipline commune afin de stabiliser les cours et d'empêcher durablement toute nouvelle baisse. Mais

il est clair que les derniers pays à réagir officiellement seront probablement les pays développés comme la Grande-Bretagne, pour des raisons politiques - s'allier avec le « diable » passerait mal dans les rangs conservateurs - et aussi car ils sont moins directement dépendants sur le plan financier des recettes procurées par le pétrole. L'annonce récente de prochaines discussions entre la Grande-Bretagne et l'Arabie saoudite pourrait constituer l'amorce d'un changement dans la position britannique.

Mais, comme le montre la réaction du marché, elle n'est pas suffisante pour modifier les intentions saoudiennes. En ce sens, la chute brutale des cours quelques jours avant l'ouverture de ses contacts bilatéraux arrange sans doute Ryad qui voit ainsi renforcés ses moyens de pression sur le gouvernement de M<sup>me</sup> Thatcher. De là à penser, comme certains négociants, que la panique sur les marchés à terme a été orchestrée par certains opérateurs en liaison avec le royaume saoudien, il n'y a qu'un pas...

VÉRONIQUE MAURUS.

### REPÈRES

#### Dollar : repli à 7,5275 F

Sur des marchés des changes plus nerveux, où la livre sterling a sensiblement fléchi (voir d'autre part), le dollar s'est également replié sur des ventes des opérations à découvert, tablant sur la poursuite du déclin du billet vert. A Paris, il est revenu de 7,58 F à moins de 7,53 F, et, à Francfort, de 2,47 DM à 2,4540 DM.

#### Conflits du travail : nouvelle baisse

Les conflits du travail ont à nouveau diminué en novembre 1985. Selon les statistiques du ministère du travail, 10 300 salariés ont cessé le travail contre 80 300 en octobre, et 30 000 en novembre 1984 : cela a entraîné la perte de 24 700 journées de travail, contre 222 600 en octobre et 115 100 en novembre 1984. De janvier à novembre 1985, en moyenne mensuelle, 65 000 journées ont été perdues, contre 109 000 au cours de la période correspondante de 1984. D'autre part, il n'y a pas eu de conflit « généralisé » en novembre, alors qu'en octobre (notamment par suite de la journée d'action de la CGT du 24) 104 200 journées avaient été perdues, et 233 300 salariés avaient cessé le travail.

### AGRICULTURE

#### L'Europe importera moins de viande bovine en 1986

De notre correspondant

Bruxelles (Communautés européennes). - Les ministres de l'agriculture des Douze, réunis lundi à Bruxelles, se sont mis d'accord sur le programme d'importations à contingents préférentiels de viande bovine et d'animaux vivants en provenance des pays tiers en 1986. Ces importations seront moins élevées que celles de l'année précédente. Compte tenu de la mauvaise situation constatée sur le marché, M. Henri Nallet, le ministre français de même que ses collègues belge et néerlandais estimaient qu'elles auraient dû être encore davantage réduites. Ils ont donc voté contre la proposition, mais ont été battus. Ces importations se répartissent ainsi : 11 500 000 tonnes de viande congelée pour laquelle des engagements ont été pris au GATT ;

2) jeunes bovins vivants destinés à l'engraissement et provenant surtout d'Autriche et de Yougoslavie : 175 000 têtes au lieu de 190 000 en 1985 ; 3) viande congelée destinée à l'industrie de transformation. L'an dernier, en dehors du contingent GATT, signalé plus haut, la Communauté a importé sans droits de douane ni prélèvements 50 000 tonnes. Les importations préférentielles seront limitées, cette année, à 25 000 tonnes (dont deux tiers sans prélèvement, un tiers avec un prélèvement réduit), mais, afin de ne pas trop mécontenter les fournisseurs extérieurs, il a été entendu d'importer également 6 000 tonnes de viande bovine de haute qualité. C'est cette dernière décision qui est considérée comme particulièrement fâcheuse par les Français.

Ph. L.

# En route pour 86!

## ● Faut-il laisser s'étendre le secteur public dans les transports ?

L'expérience le montre : la SNCF, ses filiales routières, les régies municipales et départementales de transport faussent la concurrence et constituent une charge croissante pour tous les contribuables.

## ● Faut-il créer de nouvelles liaisons routières ?

La France est le seul pays d'Europe à ne pas avoir un réseau complet "hors gel".

Des déviations d'agglomérations, des liaisons transversales et le désenclavement routier du territoire restent à faire.

## ● Faut-il construire l'Europe des Transports ?

L'Europe des 12 est une grande opportunité. Les transporteurs routiers français doivent y participer à conditions égales avec leurs partenaires.

A toutes ces questions, la FNTR, ses 95 Syndicats Départementaux, ses 22 Unions Régionales répondent dans le livre blanc du transport routier 86.

Pour en savoir plus, écrivez à la Fédération Nationale des Transports Routiers : 2, avenue Vélasquez - 75008 PARIS

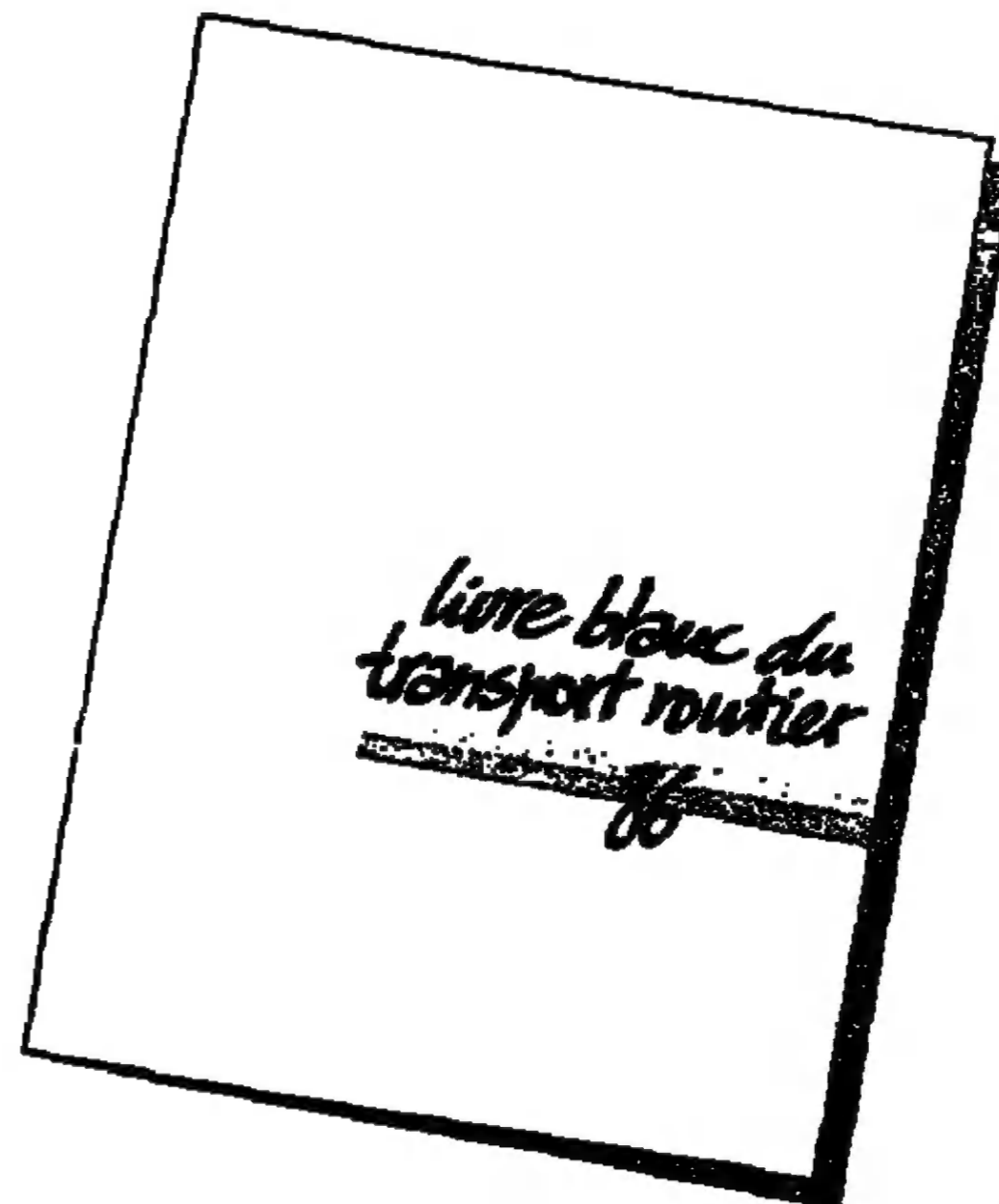

BRETAGNE  
AINES RÉSERVES

Exprime sa satisfaction

projet autre que le rôle en jeu une voie routière ne sera pas construite.

M. R. ...

... d'abord ...

... de ...

... de ...

... de ...

... de ...

... de ...

... de ...

... de ...

... de ...

... de ...

... de ...

... de ...

... de ...

... de ...

... de ...

... de ...

... de ...

... de ...

... de ...

... de ...

... de ...

... de ...

... de ...

... de ...

... de ...

... de ...

... de ...

... de ...

... de ...

... de ...

... de ...

... de ...

... de ...

... de ...

... de ...

... de ...

... de ...

... de ...

... de ...

# AUTOMOBILE

DÉPASSÉE PAR LA GRANDE-BRETAGNE

## La France n'est plus que le troisième marché automobile européen

Les constructeurs automobiles français devraient être les plus chauds partisans de l'Europe. Car les marchés de l'Europe occidentale (dix-sept pays, y compris la France) permettent à Peugeot et à Renault de compenser la faiblesse du marché intérieur. Exception faite de la RFA, en recul de 0,3 %, où le problème sur les normes de pollution a provoqué l'attentisme des acheteurs, les autres pays d'Europe ont connu des croissances souvent spectaculaires, qui franchent avec la stagnation du marché français (+0,5 % en 1985 avec 1,766 million d'immatriculations), +4,7 % en Grande-Bretagne, +6,5 % pour l'Italie, +8,7 % pour l'Espagne...

Les sommets sont atteints avec des « petits » pays comme la Suède (+13,3 %), l'Autriche (+13,6 %) ou le Danemark (+17 %), la palme revenant à la Norvège (+48,5 %). Au total, l'ensemble des dix-sept pays européens considérés progresse de 4,5 % avec 10,619 millions d'immatriculations. Sans la France, la progression atteint 5,3 %.

La France, jusque-là bonne deuxième derrière la RFA (2,388 millions d'immatriculations), se trouve reléguée à la troisième place, dépassée pour la première fois en 1985 par la Grande-Bretagne (1,832 million) et talonnée par l'Italie (1,746 million). Comme leur marché intérieur intervient pour moitié environ dans leurs ventes, sa relative faiblesse explique

que les groupes Peugeot et Renault n'occupent plus respectivement sur le marché européen que la quatrième et la sixième place.

Encore faut-il remarquer qu'entre le numéro un européen, l'allemand Volkswagen (12,9 % du marché), et le sixième, Renault (10,7 %), ex aequo avec les Japonais, il n'y a que 2,2 points d'écart. Dans les pays européens en croissance, les Français - si l'on met à part Citroën, moins prospère et dont on ne connaît les résultats que sur onze mois et dans treize pays - ont réalisé de belles performances, progressant souvent plus que le marché (voir tableau). Un élément particulièrement réconfortant pour Renault, dont la mauvaise image de marque paraît se limiter à l'Hexagone. La Surperciaq et la R 25 sont les deux locomotives du succès de la Régie

hors de ses frontières. La marque au losange compte sur le lancement de son prochain modèle, la R 21, au printemps, pour soutenir ce dynamisme, et reconquérir un marché comme celui de l'Allemagne fédérale, où la fin de carrière de la R 18 explique en partie son mauvais score.

De même chez Peugeot, où l'on attend des nouveaux modèles (la toute récente 309 et la prochaine petite Citroën) qu'ils viennent épauler le succès, parfois un peu trop isolé, de la 205, numéro un des voitures importées en RFA. Ces nouveaux venus font espérer au constructeur privé comme au constructeur nationalisé que l'année 1986 ne pourra, en France comme à l'étranger, qu'être meilleure que 1985.

C. B.

### ÉVOLUTION DU MARCHÉ (1985/1984) (en pourcentage)

	FRANCE	RENAULT	PEUGOT	CITROËN (1)
France .....	+ 0,5	- 6,8	+ 7,6	+ 1,3
Europe				
(hors France) ...	+ 5,3	+ 10,9	+ 5	+ 3
RFA .....	- 0,3	- 9,7	+ 6,6	- 4
G.-B. ....	+ 4,7	+ 18,1	+ 4,7	+ 10
Italie .....	+ 6,5	+ 19,5	+ 10,2	+ 6
Espagne .....	+ 8,7	+ 12,8	+ 11	- 12

(1) Résultats sur onze mois, sauf en France.

## CEE

### La Commission est favorable à une certaine libéralisation des importations de textile

De notre correspondant

Bruxelles (Communautés européennes). - Au cours des conversations à quatre (Etats-Unis, Japon, CEE, Canada) sur la préparation du nouveau cycle de négociations commerciales multilatérales (NCM) dans le cadre du GATT, qui se sont déroulées le week-end dernier à Coronado en Californie, la Communauté, fidèle à la position de médiateur actif qui est la sienne depuis l'été, a insisté pour que les Etats-Unis tiennent davantage compte des aspirations du tiers-monde. « Nous souhaitons tous que le nouveau cycle soit formellement lancé avant la fin de l'année et que la négociation sur le fond démarre en 1986. » Le « comité préparatoire » (instauré à Genève en décembre dernier malgré les réticences de certains pays en voie de développement) s'y emploie. « Mais le nouveau cycle n'est pas un fait acquis. Pour réussir, il faut une préparation attentive qui rende possible une participation active et bénéfique pour tous », a déclaré M. Willy De Clercq, le commissaire européen chargé des relations extérieures.

M. De Clercq a reproché aux Etats-Unis de ne pas tenir leurs engagements : celui de s'abstenir de mettre en œuvre de nouvelles mesures protectionnistes (stand still) n'a pas été respecté, de même que la promesse faite de démanteler des mesures protectionnistes anciennes (roll back). Chacun sait que les PVD sont préoccupés à l'idée de voir aborder la libéralisation des échanges de services. Il faut donc le faire avec précaution et surtout trouver en contrepartie des thèmes de négociation qui les intéressent. M. De Clercq a ainsi plaidé pour que les pays de l'OCDE acceptent une certaine libéralisation des importations de textile et de produits de l'habillement en provenance du tiers-monde. Il a rappelé que la Communauté était favorable à ce que le nouvel accord multilatéral (AMF), dont la négociation démarre, impose aux fournisseurs du tiers monde des conditions moins restrictives que les deux précédents. Depuis 1977 les pays de l'OCDE pratiquent une quasi-stabilisation de leurs importations en provenance du tiers-monde, afin de donner un répit à leur industrie pour se restructurer.

Aussi M. De Clercq note-t-il à l'adresse des Etats-Unis que, s'ils se montrent très exigeants sur les AMF, ils risquent de voir s'allonger la liste des pays qui, derrière l'Inde et le Brésil, marquent à chaque occasion leurs réticences à l'égard des nouveaux cycles.

M. Clayton Yeatter, le représentant spécial de la Maison Blanche pour les négociations commerciales, a rappelé que les Etats-Unis souhaitent voir renforcer les dispositions du GATT concernant le règlement des différends. En simplifiant, les Américains en ont assez de voir les règles du GATT bafouées, sans sanctions ; la Communauté n'est pas opposée à plus de discipline. Mais M. De Clercq a fait observer que le fonctionnement du GATT était fondé sur un consensus, qu'il serait par conséquent dangereux de s'écarter de cette méthode pour transformer l'accord en une sorte de super-traité commercial dont les articles deviendraient obligatoires. Les Etats-Unis voudraient que le nouveau cycle aborde la répression de la contrefaçon. Les Européens ont estimé que l'idée pouvait être retenue mais, là encore, avec prudence.

Ph. L.

## FAITS ET CHIFFRES

Social

Eastern Airlines licenciée plus de mille hôtesses et stewards. - La compagnie aérienne américaine Eastern Airlines, qui a perdu 67,3 millions de dollars (504 millions de francs) au cours du dernier trimestre 1985, a décidé de licencier 1 010 hôtesses, sur un effectif total de 7 000. Cette mesure s'accompagne d'une diminution de 2 % des salaires, qui s'ajoute à la réduction de 18 % mise en œuvre depuis deux ans. Ce plan de redressement, réclamé par les banques auxquelles Eastern doit 2,5 milliards de dollars (18 milliards de francs), a été mis en place après l'échec de négociations avec le syndicat des employés des transports. Celui-ci a déclaré, le 20 janvier, une « guerre totale » à ces mesures, mais ne prévoit aucune grève avant le 1<sup>er</sup> mars.

Chômage technique chez Moulins. - Les 9 700 employés des treize usines de Moulins observeront quarante-trois jours chômés cette année, a annoncé la direction lors d'un récent comité d'entreprise. Elle a précisé qu'aucun licenciement n'est prévu à court terme. Les quarante-trois jours de chômage prévus ne sont qu'une estimation. Moulins a déjà déposé auprès des pouvoirs publics un projet de convention prévoyant un chômage de longue durée. La direction explique que cette mesure est due au fléchissement prévu des exportations.

## AVIS FINANCIERS DES SOCIÉTÉS

### BANQUE WORMS

Deux nouveaux associés-gérants de Worms et Cie Finance ont été nommés le 1<sup>er</sup> janvier 1986.

Il s'agit de Jean-Luc Lépine et Edouard Silvy.

La gérance sera désormais composée de Nicholas Clive-Worms, Claude Janssen, Claude Pierre-Brossollet, Gilles Bouchillier, Jean-Luc Lépine, Guy de Mailly-Nesle et Edouard Silvy.

### GROUPE C&F

SOFREM - GIR

SOFREM (Société financière pour favoriser l'industrialisation des régions minières) a mis en place un prêt de 1 000 000 de francs en faveur du Groupement industriel de recyclage (GIR) à Talaudière-Saint-Etienne.

Cette société, qui vient d'investir dans un broyeur de ferraille d'une capacité annuelle de 80 000 tonnes, emploiera vingt personnes dès 1986 et pourrait doubler ses effectifs sur trois ans.



Dans le cadre de l'autorisation donnée par l'assemblée générale extraordinaire du 29 juin 1982, le directeur, en plein accord avec le conseil de surveillance, a décidé d'augmenter par incorporation de réserves le capital de Dumez et de le porter de 262,5 à 300 millions de francs. L'opération prendra la forme de l'attribution gratuite, pour sept actions anciennes, d'une action nouvelle portant jouissance du 1<sup>er</sup> janvier 1985 et débutera le 31 janvier 1986.

### SOCIÉTÉ DELMA

FILIALE DE SOMED (SOCIÉTÉ MAROC-ÉMIRATS DE DÉVELOPPEMENT)

LANCER UN AVIS DE PRÉSÉLECTION D'ENTREPRISES NATIONALES ET INTERNATIONALES POUR LA CONSTRUCTION DE L'HOTEL SHERRATON AVENUE DES F.A.R. A CASABLANCA

Cet hôtel, qui sera construit sur un terrain d'environ 5 000 m<sup>2</sup>, comportera un sous-sol, r.-d.-ch. + 15 niveaux et aura une surface hors-d'œuvre, y compris dallage, d'environ 38 000 m<sup>2</sup>.

La durée d'exécution tous corps d'état sera de 26 mois.

Les lots concernés sont les suivants :

- LOT N° 2 Gros œuvre, maçonnerie.
- LOT N° 3 Étanchéité.
- LOT N° 13 Plomberie - sanitaire - lutte contre l'incendie et surpression.
- LOT N° 14 Climatisation - ventilation - production e.c.
- LOT N° 15 Désenfumage et porte coupe-feu - détection incendie.
- LOT N° 16 Traitement des eaux, piscine, hammam.
- LOT N° 17 Électricité et groupe électrogène.
- LOT N° 18 Téléphone et gestion centralisée.
- LOT N° 19 Sonorisation, traduction et vidéo.
- LOT N° 20 Ascenseurs, monte-charge.
- LOT N° 21 Cuisine, chambres froides et buanderie.

Les entreprises intéressées, générales ou par corps d'état séparés, sont invitées à déposer au secrétariat de la direction générale de DELMA CJO Zeldija S.A., 81, avenue des F.A.R., Casablanca, un dossier comportant leurs références techniques, administratives et financières en précisant les moyens matériels, humains et leur encadrement technique qu'elles comptent mettre en œuvre tant dans la partie étude que la partie exécution.

CE DOSSIER DEVRA ÊTRE DÉPOSÉ AU PLUS TARD POUR LE LUNDI 10 FÉVRIER 1986 A 18 H.

Pour tous renseignements complémentaires contacter :

SOCIÉTÉ DELMA A RABAT  
Tél. : 513.79 ou 513.82 - télex 326 90  
SOCIÉTÉ DELMA A CASABLANCA  
Tél. : 31.48.66 - télex 218 04

# ALSTHOM

1<sup>er</sup> exportateur français de biens d'équipements terrestres et maritimes

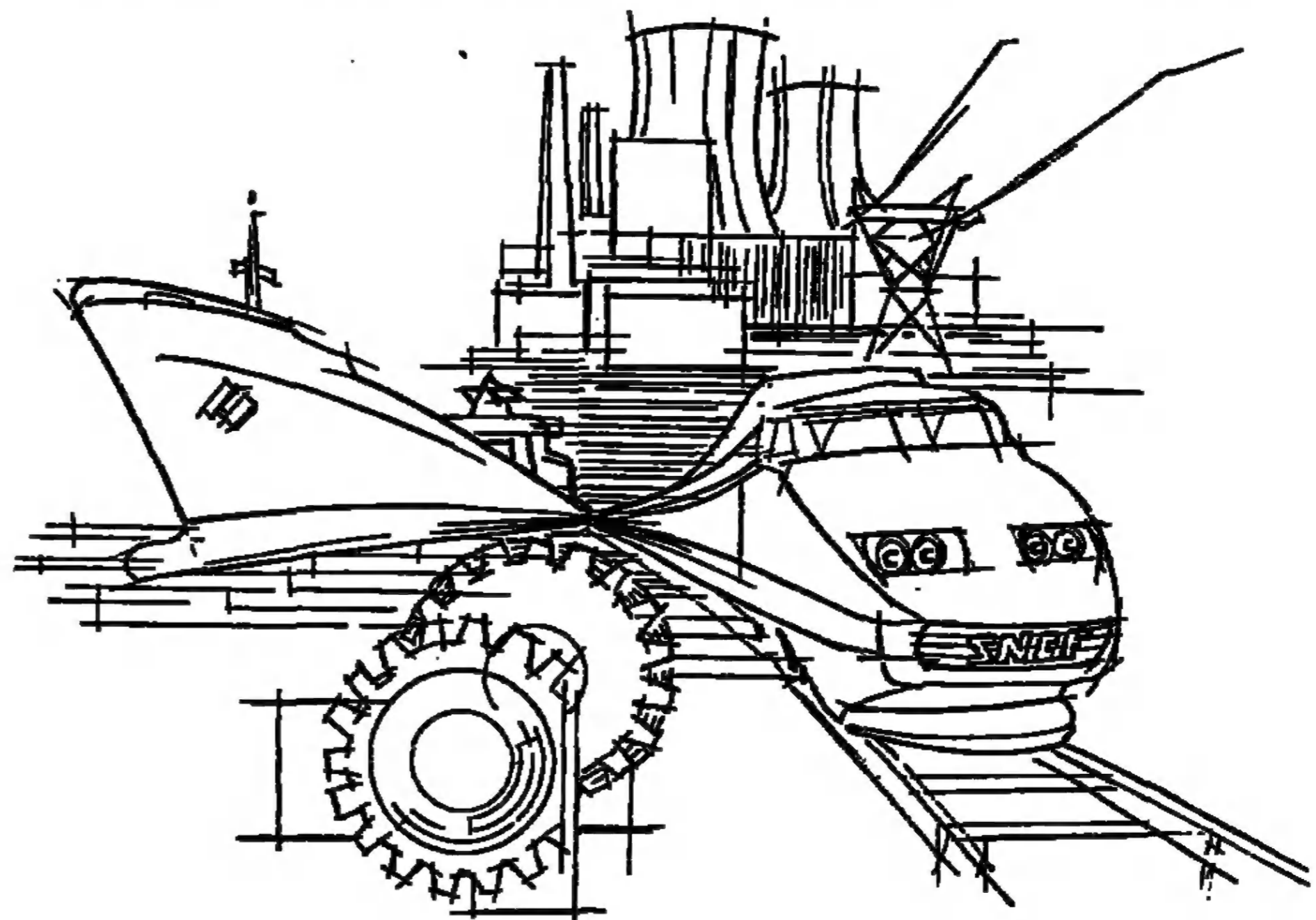

## augmentation de capital

Emission de 3 241 643 actions nouvelles de F 50 nominal

Prix d'émission : F 300 par action - Jouissance : 1<sup>er</sup> juillet 1985.

Droit de souscription : réservé par préférence aux anciens actionnaires, à titre irréductible seulement ;  
• 1 action nouvelle pour 4 actions anciennes ;  
• ce droit est négociable en bourse.

Délai de souscription : du 6 janvier au 6 février 1986 inclus.

BALO du 30 décembre 1985. Une note d'information (voir COB n° 85-422 du 20 décembre 1985) est déposée sans frais auprès des guichets chargés de recevoir les souscriptions, et auprès de la société (siège social, 35, avenue Kléber - 75795 Paris cedex 18).



ALSTHOM  
Energie Transport Industrie

### AVIS FINANCIERS DES SOCIÉTÉS

Certificats d'Investissement Priviliés

Un investissement parlant

05 24 72 42\*  
ou (05 CIP-CIC)\*

(numéro vert, appel gratuit)

Ou composez sur votre Minitel le 3614 91 66, suivi du code CIC.



Groupe CIC

COMPAGNIE FINANCIÈRE DE CIC

Une note d'information (Visa COB n° 86-11 en date du 07.01.86) est tenue à la disposition du public, sans frais, au siège de la Compagnie, 66, rue de la Victoire, 75009 Paris et dans toutes les agences des banques du Groupe CIC. BALO du 13 janvier 1986

## CROISADE POLONAISE

par Claude Julien

NUMÉRO DE JANVIER EN VENTE PARTOUT

## AUX ROSES DE BLIDA

Sur commande spécialités pieds-noirs  
COCAS, MOUNAS,  
SOUBRESSADE, COUSCOUS,  
PAILLA, PASTILLA, TAGINE  
29, rue de Chazelles, 75017 PARIS  
46-22-43-86

مكتبة من اجل

MARCHÉS FINANCIERS

PARIS

20 janvier

Marché décevant

La Bourse, lundi, certains ne dissimulent pas leur déception. Les actions et l'or baissent. Les affaires ne se bouclent pas à la corbeille. En fin de séance, l'indicateur instantané cède à 1,2 %.

Les professionnels estiment cette tendance tout à fait normale, après la réunion du groupe des Cinq à Londres ce week-end. En effet, les ministres des finances, bien que se déclarant favorables à une baisse des taux d'intérêt, n'ont rien décidé de concret.

L'hésitation manifestée par les investisseurs financiers invitait, par ailleurs, à la prudence les boursiers, ce qui a donc décidé de prendre des bénéfices à l'approche de la liquidation mensuelle (jeudi 23).

Autre déception pour le marché : la réaction plutôt mitigée des actions des sociétés concernées par la construction d'un double tunnel ferroviaire sous la Manche pour relier le continent à Grande-Bretagne. En effet, Dunelm a perdu 3 % tandis que Bouygues ne gagnait que 2 %. SGE, par contre, a grimpé de 4 %. Il est vrai que, depuis plusieurs semaines, la Bourse avait anticipé l'adoption de ce projet.

La cotation de Penarroya et de Bongrain a été déprimée pendant quelques minutes en raison d'une offre importante. Poliet a cédé 7 %, Facom et Penarroya plus de 6 %. Repli de 5 % d'Imetal. Les valeurs pétrolières, qui marchaient bien, ont également cédé du terrain, comme Elf-Aquitaine (-3,5 % au total).

Le devis-titre est monté entre 7,77 et 7,79 F. Baisse des mines d'or et bonne résistance des Américaines.

L'or a donc été faible. A Paris, il a perdu 9 dollars à 354,47 dollars. Le lingot a abandonné 2 000 F à 86 500 F et le napoléon 11 F à 609 F. Evidemment, les emprunts indexés sur l'or ont baissé, notamment le 4,5 % 1975, qui a cédé 5 % à 395 F.

NEW-YORK

Tassement

La semaine s'est ouverte à New-York sur une note assez terne. La tendance a été très irrégulière, mais, d'une façon générale, elle a été plutôt baissière. A la clôture, l'indice des industrielles s'établit à 1 529,12, en recul de 7,57 points sur son niveau précédent.

Le bilan de la journée n'a pas démenti ce résultat. Sur 1 987 valeurs traitées, 896 ont baissé, 655 ont monté et 436 ont pas varié. L'attention des investisseurs se porte sur une prochaine baisse des taux d'intérêt internationaux, mais également les résultats jugés décevants d'Irigoin pour le quatrième trimestre ont dissuadé les investisseurs de prendre de nouvelles positions.

Mais c'est surtout la faiblesse de l'activité qui a été à l'origine de cet alourdissement. Les banques ont, en effet, chômé lundi à l'occasion de l'anniversaire du pasteur Martin Luther King.

De ce fait, les courants d'affaires ont été très faibles. Seulement 85,34 millions de titres ont changé de mains, contre 132,20 millions vendredi. Néanmoins, les spécialistes estiment généralement que les ventes bénéficiaires n'étaient pas terminées et que le Dow Jones pourrait revenir vers les 1 500 avant, ultérieurement, de se redresser.

Table with columns: Valeurs, Cours, Différence, etc. for various stocks like Alcoa, Amgen, etc.

AUTOUR DE LA CORBEILLE

LA BATAILLE DE LA PROVIDENCE. On attend la décision du ministre des finances avant ou non la suppression de groupe AXA, et de son président, M. Claude Béhar sur les actions de la Providence S.A., en concurrence avec l'offre d'échange présentée au début de l'année par la Compagnie du Midi de M. Bernard Pagzy. Comme nous l'avons déjà expliqué il y a huit jours, M. Béhar fait une offre d'échange, proposant, comme le fait M. Pagzy, avec les AGP, des titres de la filiale AXA, Drouot assurances, qui est introduite au second marché le 21 janvier à 325 F à hauteur de 10 % du capital, avec émission de nouveaux fonds. En fait, ce ne sont pas les titres eux-mêmes de la filiale que M. Béhar...

proposé pour chaque action Providence, mais des obligations au nominal de 1 800 F, émises pour huit ans au taux de 8 % et convertibles, à tout instant, en cinq actions Drouot assurances, soit, en théorie, l'équivalent de 1 625 F au prix de l'introduction.

Cette procédure, nouvelle en France, a entraîné une vigoureuse protestation de M. Pagzy, qui relève que, jamais en France, une entreprise d'assurances n'a été autorisée à émettre des obligations, conventionnelles ou non, et estime qu'il est contraire aux principes d'une saine gestion des sociétés d'assurances. De plus, il signale que l'article R.3226 du code des assurances précise qu'il n'est plus d'intérêt, il doit être porté chaque année dans les charges de l'exercice une somme constante permettant le remboursement des emprunts, disposition de nature, selon M. Pagzy, à amputer sérieusement sa marge bénéficiaire annuelle et sa capacité de distribution des dividendes. Les titres de la Providence, coté-bénéficiaire d'un peu plus de 10 (à 325 F), contre 23 pour les AGP de M. Pagzy à leur cours actuel (un peu plus de 1 450 F).

Table with columns: Indices quotidiens, C des agents de change, Taux du marché monétaire, Cours du dollar à Tokyo.

BOURSE DE PARIS Comptant 20 JANVIER

Main table with columns: Valeurs, Cours, Différence, etc. for various stocks like Agnès, Alcatel, etc.

Table titled 'Actions au comptant' with columns: Valeurs, Cours, Différence, etc. for various stocks like Agnès, Alcatel, etc.

Table titled 'SICAV 20/1' with columns: Valeurs, Cours, Différence, etc. for various SICAV funds.

Règlement mensuel

Large table with multiple columns for monthly settlement, including company names, values, and percentages.

COTE DES CHANGES

Table with columns: Marché officiel, Cours 20/1, Cours 19/1, etc. for various currencies.

MARCHÉ LIBRE DE L'OR

Table with columns: Or fin 999,9, Or fin 999,9, etc. for gold prices.

ES SOCIÉTÉS SOCIÉTÉ DELMA... text about company services and contact information.

COMIOM... text about maritime and other services.

de capita... actions nouvelles... text about capital and new actions.

